



# INTUOS<sup>®</sup> pro



## Manuel de l'utilisateur

**Intuos Pro (PTH-451, PTH-651, PTH-851)**

[Installation de l'Intuos Pro](#)

[Utilisation du stylet](#)

[Commandes de la tablette](#)

[Expérience multi-touch de l'Intuos Pro](#)

[Personnalisation de l'Intuos Pro](#)

[Paramètres spécifiques à une application](#)

[Utilisation de plusieurs outils](#)

[Passer en mode sans fil avec l'Intuos Pro](#)

[Dépannage](#)

[Options d'assistance technique](#)

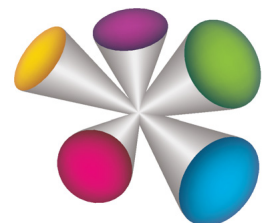



Intuos Pro

Manuel de l'utilisateur

Version 1.0, Rév. J3113

Copyright © Wacom Co., Ltd, 2013

Tous droits réservés. La reproduction totale ou partielle du présent manuel est interdite, sauf pour votre usage personnel.

Wacom se réserve le droit de modifier la présente publication sans avertissement préalable.

Wacom tente, dans la mesure du possible, de fournir des informations à jour et précises dans le présent manuel.

Toutefois, Wacom se réserve le droit de modifier toute caractéristique et configuration du produit, sans avertissement préalable et sans obligation d'intégrer ces modifications dans le présent manuel.

L'année indiquée ci-dessus est l'année au cours de laquelle ce manuel a été élaboré. Cependant, la diffusion du « manuel » auprès des utilisateurs interviendra à la même date que la mise sur le marché du produit Wacom correspondant.

Intuos et Wacom sont des marques déposées de Wacom Co., Ltd.

Adobe et Photoshop sont des marques commerciales, déposées ou non, d'Adobe Systems Incorporated aux États-Unis et/ou dans d'autres pays. Microsoft, Windows et Vista sont des marques commerciales, déposées ou non, de Microsoft Corporation aux États-Unis et/ou dans d'autres pays. Apple, le logo Apple et Mac sont des marques déposées d'Apple, Inc., déposées aux États-Unis et dans d'autres pays.

Tout autre nom de société et de produit mentionné dans la présente documentation peut être une marque commerciale, déposée ou non. Les produits de fabricants tiers ne sont mentionnés qu'à titre d'information et ne constituent en aucun cas un engagement ou une recommandation de notre part. Wacom décline toute responsabilité quant aux performances ou à l'utilisation de ces produits.

ExpressKey est une marque déposée de Ginsan Industries, Inc. et son utilisation doit faire l'objet d'une autorisation.





## TABLE DES MATIÈRES

TABLE DES MATIÈRES	3	Paramètres avancés de la pression de la pointe et de la gomme	31
À PROPOS DE CE MANUEL	5	Personnalisation des boutons des outils	32
À PROPOS DE VOTRE TABLETTE INTUOS PRO	6	Personnalisation des ExpressKeys	33
Configuration requise	6	Personnalisation du Touch Ring	34
Tablette Intuos Pro	7	Correspondance tablette-écran	35
Stylet Intuos Pro Pen	9	Portion de zone d'écran	37
INSTALLATION DE L'INTUOS PRO	10	Partie de la zone de tablette	38
Connexion de l'Intuos Pro à votre ordinateur	10	Fonctions des boutons	39
Installation du câble USB	10	Utilisation de la fonction de basculement entre écrans	47
Installation du pilote	11	Paramètres spécifiques à une application	49
Configuration de l'orientation de la tablette	12	Création d'un paramètre spécifique à une application	50
Surface active de la tablette	13	Suppression de paramètres spécifiques à une application	50
Utilisation de plusieurs moniteurs	14	Utilisation de plusieurs outils	51
Présentation du panneau de configuration	14	Changement du mode de la tablette	51
UTILISATION D'INTUOS PRO	15	Options avancées	52
Configuration de la zone de travail	15	Gestion des préférences	53
Utilisation du stylet	15	PASSER EN MODE SANS FIL AVEC L'INTUOS PRO	54
Tenue du stylet	16	Composants des accessoires sans fil	54
Positionnement	17	Configuration de la connexion sans fil	55
Clic	17	Mise en place d'une connexion sans fil	56
Gommer	17	Optimisation de la connexion sans fil	57
Déplacement	17	Batterie et gestion de l'alimentation	58
Utilisation de l'inclinaison	17	Charge de la batterie	58
Utilisation de la fonction de sensibilité à la pression	17	État de la batterie et de la connexion sans fil	59
Utilisation du bouton latéral	18	Mode économie d'énergie	60
Commandes de la tablette	18	Informations sur la durée de vie de la batterie	61
Expresskeys par défaut spécifiques à une application	19	Remplacement de la batterie	62
Utilisation de l'affichage des Expresskeys	20	Retrait du module sans fil	63
Utilisation du Touch Ring	21	Logement du récepteur sans fil	63
Panneau de configuration	22	Test de la connexion sans fil	64
EXPÉRIENCE MULTI-TOUCH DE L'INTUOS PRO	24	DÉPANNAGE	65
Navigation tactile	25	Test de votre tablette	66
Réglage des options tactiles	26	Test des commandes et des outils de la tablette	68
Choix des fonctions tactiles personnalisées	27	Test des ExpressKeys	69
PERSONNALISATION DE L'INTUOS PRO	28	Test du Touch Ring	69
Personnalisation du stylet	29	Test d'un stylet	70
Réglage du toucher de la pointe et du double-clic	30	Tableaux de dépannage	71
Réglage du toucher de la gomme	31	Problèmes généraux	71
		Problèmes de stylet	72
		Problèmes de saisie tactile	74





Problèmes de connexion sans fil	75
Problèmes spécifiques à Windows	77
Problèmes spécifiques à Mac	78
Options d'assistance technique	80
Obtention des mises à jour logicielles	80
Entretien et maintenance	80
ANNEXES	81
Remplacement de la pointe de stylet	81
Désinstallation de l'Intuos Pro	82
Installation de plusieurs tablettes	83
Utilisation des applications intégrées	83
Importation de paramètres avancés	84
Utilisation de l'aérographe et de l'Art Pen en option	85
Utilisation de la souris en option	86
Personnalisation de la souris	87
Test de la souris	89
Possibilités relatives au stylet et à l'encrage numérique dans Windows	90
Informations sur le produit	91
Commande de pièces et accessoires	91
Service de garantie	92
Service de garantie aux États-Unis et au Canada	92
Service de garantie en dehors des États-Unis et du Canada	92
GLOSSAIRE	93
INDEX	96





## À PROPOS DE CE MANUEL

Ce manuel vous permet d'accéder rapidement aux informations relatives à votre Intuos Pro. Les informations fournies sont communes aux plates-formes Windows et Mac. Des captures d'écran Windows sont présentées, sauf indication contraire.

- Cliquez sur les rubriques de la [Table des matières](#) ou de l'[Index](#) pour y accéder directement.
- Utilisez les commandes de navigation pour vous déplacer dans le manuel.



Accès à la première page

Table des matières    Accès à la table des matières



Accès à la page précédente ou suivante

Index    Accès à l'index



Retour à l'écran précédent

- Utilisez la fonction de zoom du programme de lecture de PDF pour augmenter la taille du manuel affiché à l'écran. Pour plus d'informations sur d'autres outils facilitant l'utilisation et l'impression du manuel, consultez l'aide de l'application de lecture.
- Les PETITES MAJUSCULES sont utilisées pour les noms des touches du clavier, des boîtes de dialogue et des options du panneau de configuration.
- Veillez à consulter le document intitulé « Informations importantes sur le produit » concernant l'Intuos, présent sur le CD d'installation de l'Intuos Pro. Ce document présente les consignes de sécurité et les caractéristiques relatives au produit, ainsi que le contrat de licence.
- Les informations suivantes ne sont pas fournies avec ce produit : informations concernant votre configuration matérielle spécifique et votre système d'exploitation, ou informations concernant vos applications logicielles. Pour obtenir ces informations, consultez les manuels et les disques fournis avec votre matériel, votre système d'exploitation et vos applications.
- Outre la prise en charge de l'encre intégrée à Microsoft Windows 8, Windows 7 et Vista, de nombreuses applications graphiques prennent également en charge la sensibilité à la pression et la gomme du stylet. Vous trouverez une liste des applications prenant en charge ces fonctionnalités sur le site Web de Wacom (reportez-vous aux [Informations sur le produit](#)).

Wacom a pour philosophie d'améliorer en permanence l'ensemble de ses produits. De ce fait, des modifications et des améliorations de la conception sont régulièrement apportées. Il est par conséquent possible que certaines modifications et améliorations ne soient pas abordées dans ce manuel.





## À PROPOS DE VOTRE TABLETTE INTUOS PRO

Cette section vous présente les caractéristiques et les fonctionnalités de l'Intuos Pro. Il existe trois modèles Intuos Pro. Le numéro de modèle est indiqué au dos de la tablette. Tous les modèles prennent en charge le stylet et la saisie tactile.

Vous ne pouvez utiliser votre Intuos qu'avec un stylet Wacom compatible, comme celui fourni avec votre produit, ou un accessoire Wacom conçu pour être utilisé avec l'Intuos. Reportez-vous à la section [Commande de pièces et accessoires](#).

Après avoir déballé votre Intuos, vérifiez que vous avez bien reçu les éléments et accessoires suivants :

- Tablette Intuos Pro
- Stylet
- Porte-stylet avec rangement pour pointe
- Kit sans fil Intuos comprenant une batterie, ainsi qu'un récepteur et un module sans fil
- CD d'installation
- Guide de mise en route (livret)
- Pointes de stylet supplémentaires
- Extracteur de pointe
- Bagues colorées de stylet
- Cordon d'alimentation

## CONFIGURATION REQUISE

Assurez-vous que votre ordinateur répond à la configuration minimale suivante :

- **PC.** Windows 8, Windows 7 ou Windows Vista, configuration 32 ou 64 bits. Un port USB disponible. Un lecteur de CD-ROM est nécessaire pour installer le pilote à partir du CD d'installation.
- **Mac.** OS X v10.6 ou ultérieure. Plates-formes Intel uniquement. Un port USB disponible. Un lecteur de CD-ROM est nécessaire pour installer le pilote à partir du CD d'installation.

Remarque : vous pouvez également télécharger et installer le pilote à partir du site Web de Wacom pour les systèmes d'exploitation Windows et Mac (reportez-vous à la section [Installation du pilote](#)).





## TABLETTE INTUOS PRO

### Touch Ring.

Inclut le bouton de basculement au centre de l'anneau. Appuyez dessus pour :

- Basculer entre les modes du Touch Ring.
- Sortir la tablette du mode veille lors d'une utilisation sans fil.

### Voyant d'état

- Un voyant émet une faible lumière lorsque la tablette Intuos Pro est connectée à un port USB actif.
- Un voyant émet une lumière normale lorsque vous touchez la surface active ou utilisez le stylet, le Touch Ring ou les ExpressKeys.
- Des voyants indiquent également lequel des quatre modes du Touch Ring est activé.

Pour une utilisation sans fil, reportez-vous à la section [État de la batterie et de la connexion sans fil](#).

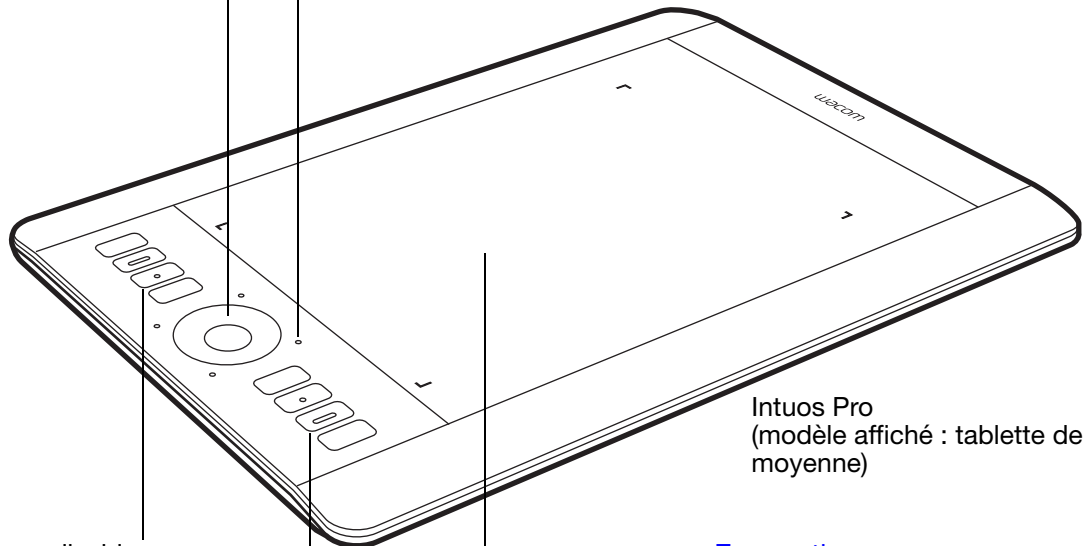

Intuos Pro  
(modèle affiché : tablette de taille moyenne)

### ExpressKeys personnalisables

Les tablettes de petite taille Intuos Pro (modèle PTH-451) ont six ExpressKeys.

Les ExpressKeys proposent également des paramètres automatiques pour plusieurs applications très répandues.

Reportez-vous à la section [Utilisation de l'affichage des Expresskeys](#).

### Zone active

Des marqueurs de zone active permettent d'identifier la surface active pour la saisie au stylet et la saisie tactile. En savoir plus sur votre [Stylet Intuos Pro Pen](#) et [l'expérience tactile](#) de l'Intuos Pro.

Pour régler la luminosité des marqueurs de zone active et des voyants d'état, reportez-vous aux [Options avancées](#).



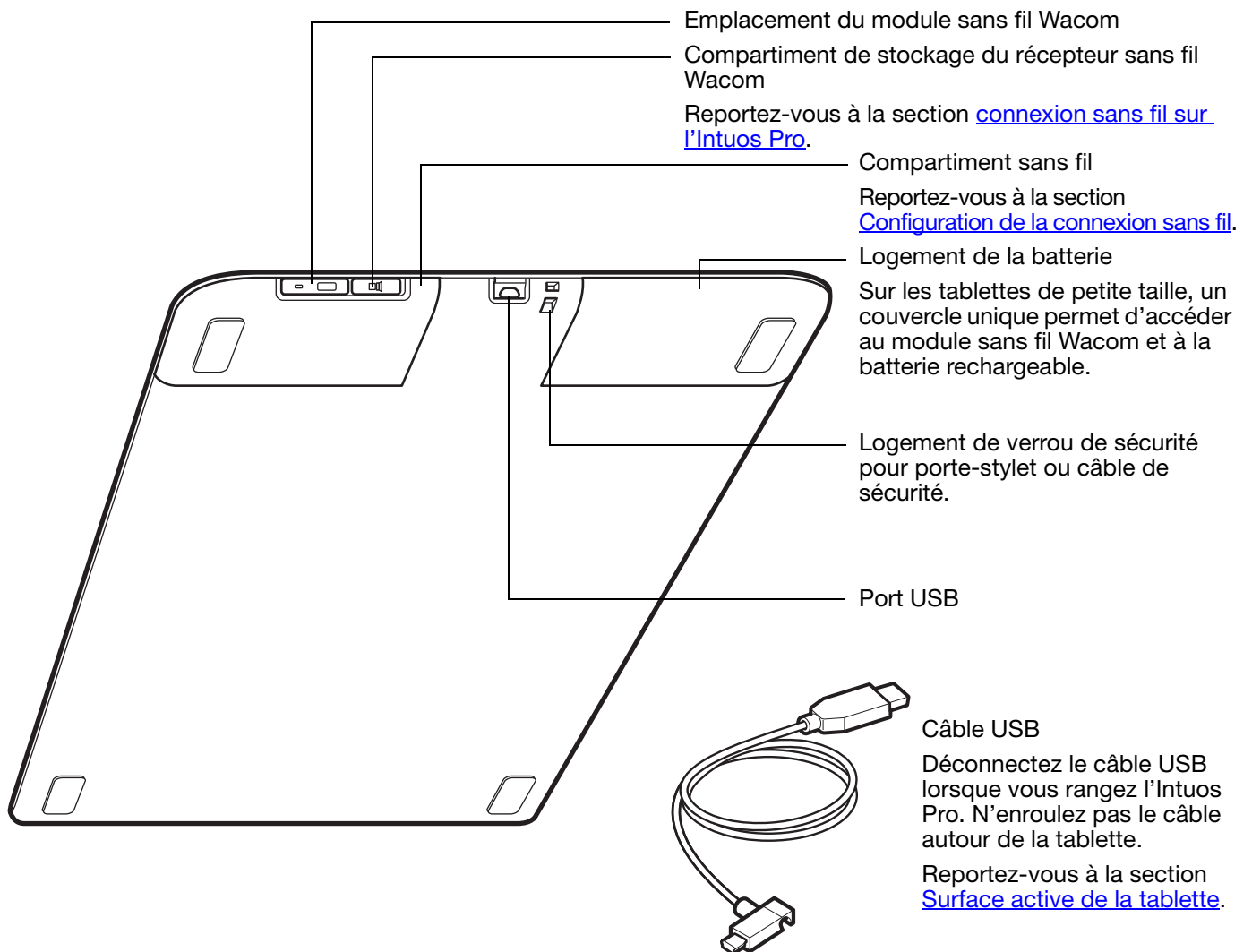





## STYLET INTUOS PRO PEN

Tous les stylets Intuos Pro Pen fonctionnent sans fil et sans pile.

[Gomme](#)

Zone de saisie

[Bouton latéral](#)  
(type à bascule)

[Pointe remplaçable](#)  
(pointe de stylet)

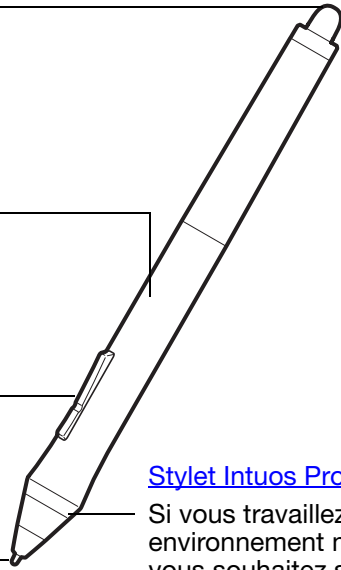

### [Stylet Intuos Pro Pen](#)

Si vous travaillez dans un environnement multi-utilisateur ou si vous souhaitez simplement personnaliser votre stylet, dévissez l'extrémité conique et insérez un anneau d'une autre couleur (fourni).

Les anneaux de couleur peuvent ne pas être disponibles dans toutes les régions.

Porte-stylet

Dévissez la base pour accéder à l'extracteur de pointe et à des pointes de rechange assorties.



Extracteur de pointe

Pointes de rechange



Reportez-vous aux [Informations sur le produit](#) pour en savoir plus sur les applications qui prennent actuellement en charge les fonctionnalités spéciales de votre stylet Intuos Pro.



## INSTALLATION DE L'INTUOS PRO

### CONNEXION DE L'INTUOS PRO À VOTRE ORDINATEUR

L'Intuos Pro est livré avec un câble USB pour vous permettre de le connecter à votre ordinateur.

- Connectez le câble USB à l'Intuos Pro comme sur l'illustration.
- Connectez l'autre extrémité du câble à un port USB de votre ordinateur. Lorsque la connexion est établie, les voyants d'état s'allument (blanc).
- Touchez la surface active de l'Intuos Pro avec le stylet ou avec votre doigt. Les voyants d'état s'allument.

### INSTALLATION DU CÂBLE USB

1. La connexion du câble USB s'adapte à votre latéralisation.
  - Si vous êtes droitier, connectez le câble USB sur la tablette de manière normale.
  - Si vous êtes gaucher, faites une boucle lâche et insérez le câble dans l'encoche prévue à cet effet, près du port USB.
2. Connectez l'autre extrémité du câble à votre ordinateur.

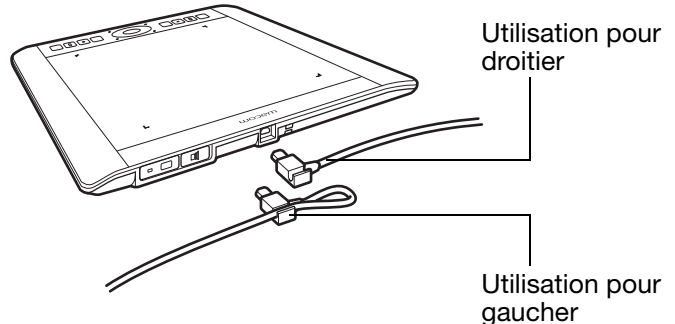

Reportez-vous également à la section [Installation du pilote](#).

[Surface active de la tablette](#)

[Présentation du panneau de configuration](#)



## INSTALLATION DU PILOTE

Sur les systèmes Windows, le pilote s'installe automatiquement lorsque l'Intuos Pro est connectée à votre ordinateur. Le pilote est également disponible sur le CD d'installation ou sous forme de téléchargement via la section d'assistance du site Web de Wacom.

Sur Mac, vous pouvez installer le pilote à partir du CD ou le télécharger et l'installer à partir du site Web de Wacom.

Remarque : votre Intuos Pro ne peut pas fonctionner sans le pilote. Veillez à installer le pilote avant d'utiliser la tablette.

Pour installer le pilote :

1. Enregistrez votre travail et fermez toutes les applications.
2. Désactivez temporairement tout programme de protection anti-virus.
3. Installez le pilote :
  - Si vous utilisez un ordinateur Mac, insérez le CD d'installation dans le lecteur de CD-ROM de votre ordinateur. Si le menu d'installation du logiciel ne s'affiche pas, double-cliquez sur l'icône INSTALLER ou DÉMARRER qui se trouve sur le CD. Vous pouvez également télécharger le pilote sur le site Web de Wacom.
  - Sur les systèmes Windows, l'installation démarre automatiquement après la connexion de l'Intuos Pro. Cependant, vous pouvez également installer le pilote à partir du CD ou télécharger le pilote à partir du site web de Wacom.
4. Cliquez sur INSTALLER LA TABLETTE et suivez les instructions qui s'affichent pour installer le pilote.
5. Réactivez votre antivirus.
6. Une fois le logiciel installé, vérifiez que vous pouvez utiliser le stylet sur l'Intuos Pro pour déplacer le curseur à l'écran.

Lorsque vous placez la pointe du stylet sur ou à proximité de la surface active, le curseur doit se placer immédiatement à l'endroit correspondant à l'écran, sous la pointe du stylet. Levez la pointe du stylet et placez-la à un autre endroit. Le curseur doit encore une fois se placer au nouvel emplacement.
7. Reportez-vous aux notes associées à la page de téléchargement du pilote pour obtenir des informations à jour. Consultez le document intitulé « Informations importantes sur le produit » proposé sur le CD d'installation pour prendre connaissance des mises en garde et des avertissements. En cas de problème lors de l'installation du pilote, reportez-vous à la section [Dépannage](#).

Remarques :

Les préférences utilisateur sont prises en charge. Après avoir ouvert une session, chaque utilisateur peut personnaliser ses propres paramètres dans le panneau de configuration de la tablette Wacom. Le fait de passer à un autre utilisateur (en ouvrant une session ou par des méthodes de changement d'utilisateur) entraîne le chargement des paramètres de l'utilisateur concerné.

Si vous perdez le contrôle du curseur, les préférences sont peut-être corrompues. Reportez-vous à la section [Gestion des préférences](#) pour supprimer les paramètres de préférences actuels et ramener l'Intuos Pro à sa configuration par défaut.

L'installation du pilote active automatiquement les fonctions de saisie du stylet disponibles dans Microsoft Windows 8 et Windows 7 (sauf pour Windows 7 Édition Starter et Édition Familiale Basique). Reportez-vous à la section [Possibilités relatives au stylet et à l'encrage numérique dans Windows](#).

Pour télécharger un nouveau pilote logiciel (si disponible) sur Internet, reportez-vous à la section [Obtention des mises à jour logicielles](#).

Pour désinstaller le pilote, reportez-vous à la section [Désinstallation de l'Intuos Pro](#).



## CONFIGURATION DE L'ORIENTATION DE LA TABLETTE

Lors de l'installation initiale de l'Intuos Pro, vous avez été invité à choisir l'orientation par défaut de la tablette. L'orientation que vous avez choisie a été utilisée pour déterminer les paramètres par défaut de la tablette.

Toutefois, vous pouvez à tout moment reconfigurer l'Intuos Pro pour des utilisateurs gauchers ou droitiers. Les paramètres des ExpressKeys et du Touch Ring sont reconfigurés automatiquement lorsque vous modifiez le paramètre de latéralisation.

### Utilisation par un droitier :

- Ouvrez le panneau de configuration de la tablette Wacom et sélectionnez l'onglet [CORRESPONDANCE](#). (Voir [Panneau de configuration](#).) Choisissez l'option d'orientation EXPRESSKEYS GAUCHE. Le pilote de tablette configure automatiquement tous les aspects de la tablette (notamment les options du panneau de configuration de la tablette Wacom) pour une utilisation pour droitier correcte.
- Faites ensuite pivoter physiquement votre tablette de façon à positionner les ExpressKeys sur la gauche. Reportez-vous également à la section [Surface active de la tablette](#).

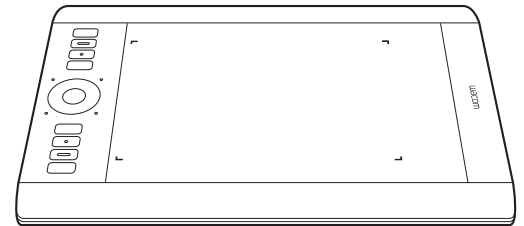

### Utilisation de la main gauche :

- Ouvrez le panneau de configuration et sélectionnez l'onglet [CORRESPONDANCE](#). Choisissez l'option d'orientation EXPRESSKEYS DROIT. Le pilote de tablette configure automatiquement tous les aspects de la tablette (notamment les options du panneau de configuration de la tablette Wacom) pour une utilisation pour gaucher correcte.
- Faites ensuite pivoter physiquement votre tablette de façon à positionner les ExpressKeys sur la droite. Reportez-vous également à la section [Surface active de la tablette](#).

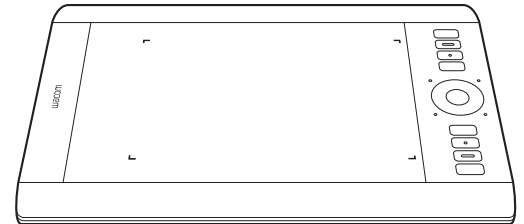

Vérifiez l'orientation en déplaçant le stylet vers le haut, sur la tablette.

### Utilisation d'un moniteur de grande taille :

- Choisissez EXPRESSKEYS HAUT pour utiliser la tablette tournée de 90 degrés dans le sens des aiguilles d'une montre. Le Touch Ring et les ExpressKeys sont orientés vers le haut.
- Choisissez EXPRESSKEYS BAS pour utiliser la tablette tournée de 90 degrés dans le sens inverse des aiguilles d'une montre. Le Touch Ring et les ExpressKeys sont orientés vers le bas.

Remarque : cette procédure n'influe pas sur l'orientation par défaut. Au niveau des écrans d'ouverture de session et de changement d'utilisateur, la tablette utilise l'orientation par défaut que vous avez choisie pendant l'installation. Pour modifier l'orientation par défaut, vous devez réinstaller le pilote de tablette.



## SURFACE ACTIVE DE LA TABLETTE

Selon le modèle de tablette, l'Intuos Pro peut prendre en charge la saisie tactile et/ou la saisie au stylet. La surface active est la zone de votre tablette Intuos Pro qui détecte la saisie tactile ou au stylet.

La saisie tactile est ignorée dès que la pointe ou la gomme du stylet se trouve dans la plage de proximité de la tablette. Éloignez le stylet et votre main de la surface active de la tablette pour réactiver la saisie tactile.

Lorsque vous placez le stylet sur la tablette, le curseur se place à l'endroit correspondant à l'écran. Le pointeur de l'écran indique la position du stylet et suit le mouvement de ce dernier dans la surface active de la tablette.

Remarque : la surface active est une réplique de l'écran ou des écrans de votre ordinateur. La tablette utilise par défaut l'intégralité de l'écran ou de tous les écrans si vous en possédez plusieurs. Vous pouvez personnaliser le rapport de correspondance pour la saisie au stylet en configurant la [Correspondance tablette-écran](#).

En savoir plus sur [l'expérience tactile avec l'Intuos Pro](#). Reportez-vous également au guide des gestes tactiles de Wacom pour Windows et Mac à l'adresse [www.wacom.com/en/support/manuals](http://www.wacom.com/en/support/manuals).

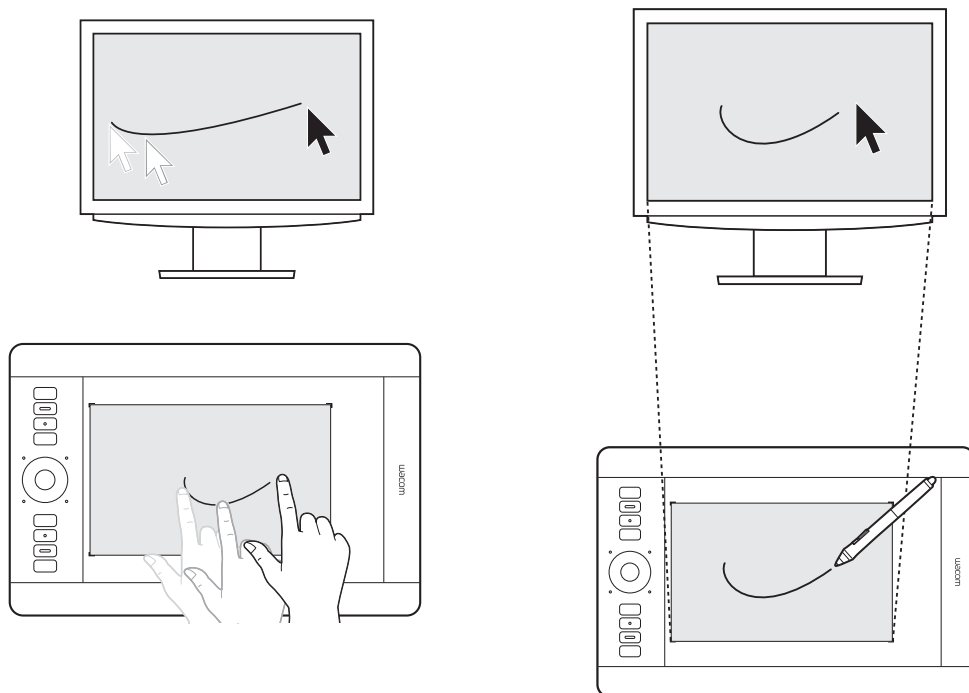

## UTILISATION DE PLUSIEURS MONITEURS

Si votre ordinateur est connecté à plusieurs moniteurs, la correspondance de l'Intuos Pro avec les moniteurs s'effectue en fonction de la configuration de ces derniers dans les propriétés d'affichage du panneau de configuration.

- Si plusieurs moniteurs sont utilisés et que vous êtes en mode moniteur complémentaire, la tablette considère que l'ensemble des moniteurs représente un grand écran unique.

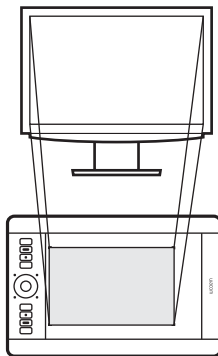

Exemple de correspondance de la tablette sur un moniteur unique.

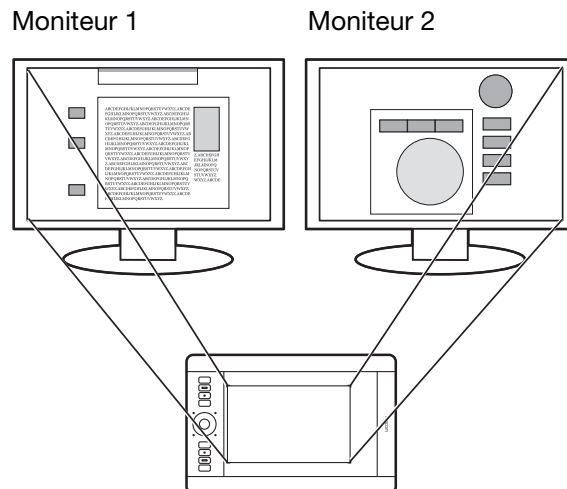

Exemple de correspondance de la tablette avec le bureau du système, affiché sur deux moniteurs.

- Si vos moniteurs sont en mode miroir, c'est-à-dire s'ils affichent le même contenu, la correspondance de la tablette s'effectue avec tout l'espace de chaque moniteur et le curseur apparaît simultanément sur chaque moniteur.

Pour plus d'informations concernant la configuration de votre ordinateur et de votre système d'exploitation en vue de l'utilisation de plusieurs moniteurs, consultez la documentation du matériel et du système d'exploitation.

### Conseils :

- Vous pouvez personnaliser la tablette pour une correspondance avec un seul moniteur ou avec une partie de la surface du moniteur. Reportez-vous à la section [Correspondance tablette-écran](#).
- Lorsque votre système est configuré avec plusieurs moniteurs, vous pouvez affecter la fonction **BASCULEMENT ENTRE ÉCRANS** à une ExpressKey. Cela vous permet de basculer la correspondance de la tablette et le curseur de l'écran entre l'écran principal et vos autres moniteurs. Reportez-vous à la section [Utilisation de la fonction de basculement entre écrans](#).

## PRÉSENTATION DU PANNEAU DE CONFIGURATION

Le panneau de configuration de la tablette Wacom vous permet de personnaliser votre tablette ou les outils Intuos Pro. Lorsque vous ouvrez le panneau de configuration, l'icône du stylet Intuos Pro Pen ou d'un autre outil s'affiche dans la liste OUTIL. Une icône SAISIE TACTILE et les onglets correspondants sont affichées.

Des info-bulles sont disponibles pour la plupart des éléments du panneau de configuration. Immobilisez le curseur sur un élément de l'écran. L'info-bulle correspondante apparaît au bout de quelques instants.

Les touches de direction et de tabulation du clavier permettent de naviguer dans le panneau de configuration. Reportez-vous à la section [Panneau de configuration](#).



## UTILISATION D'INTUOS PRO

Cette section décrit les fonctionnalités de l'Intuos Pro. Voir également [Expérience multi-touch de l'Intuos Pro](#)

**Important : utilisez exclusivement un stylet Wacom compatible, comme celui fourni avec votre produit, ou un accessoire Wacom conçu pour être utilisé avec l'Intuos Pro. D'autres stylets risquent de ne pas fonctionner correctement.**

### CONFIGURATION DE LA ZONE DE TRAVAIL

Pour réduire la fatigue, rendez votre espace de travail confortable. Placez votre tablette, votre stylet et votre clavier de façon à ce qu'ils soient aisément accessibles.

Réglez votre écran de manière à ressentir un minimum de fatigue oculaire et placez-le devant vous à une longueur de bras environ. Pour un résultat optimal, positionnez la tablette de sorte que le curseur à l'écran se déplace dans le même sens que votre main sur la tablette.

Évitez de serrer trop fermement votre stylet Intuos Pro Pen ou les autres outils que vous utilisez.

Si vous utilisez principalement la tablette comme un outil créatif, veillez à la placer sous le clavier et centrée en dessous du moniteur.

[Utilisation du stylet](#)

[Commandes de la tablette](#)

### UTILISATION DU STYLET

Le stylet Intuos Pro Pen fonctionne sans fil et sans pile. Il détecte la pression et l'inclinaison que vous appliquez lors de son utilisation.

Des stylets disponibles en option peuvent également être utilisés avec l'Intuos Pro. Reportez-vous à la section [Utilisation de l'aérographe et de l'Art Pen en option](#).

Le stylet vous permet d'effectuer quatre opérations de base sur la surface active de la tablette : le pointage, le clic, le double-clic et le déplacement. Si vous êtes peu familiarisé avec l'utilisation d'un stylet, effectuez les exercices décrits dans les pages suivantes.

Remarque : le stylet désactive automatiquement la saisie tactile lorsque sa pointe ou sa gomme se trouve dans la plage de proximité (environ 10 mm) de la tablette. Éloignez le stylet et votre main de la surface active de la tablette pour réactiver la saisie tactile.

Si vous effectuez une saisie tactile accidentellement, désactivez-la manuellement en appuyant sur une ExpressKey configurée pour DÉS-/ACTIVER LA SAISIE TACTILE. Une fois que vous avez terminé d'utiliser le stylet, appuyez à nouveau sur l'ExpressKey pour réactiver la saisie tactile. Vous pouvez également utiliser le panneau de configuration de la tablette Wacom pour désactiver la saisie tactile. Reportez-vous à la section [Commandes de la tablette](#).

[Tenue du stylet](#)

[Utilisation du bouton latéral](#)

[Clic](#)

[Gommer](#)

[Déplacement](#)

[Utilisation de l'inclinaison](#)



## TENUE DU STYLET

Tenez le Grip Pen comme un stylo ou un crayon classique. Tenez le stylet de manière que la position du bouton latéral vous permette de l'actionner facilement avec le pouce ou l'index. Veillez cependant à ne pas appuyer accidentellement sur le bouton lorsque vous dessinez ou naviguez avec le stylet. Vous pouvez incliner le stylet à votre guise pour travailler plus confortablement.

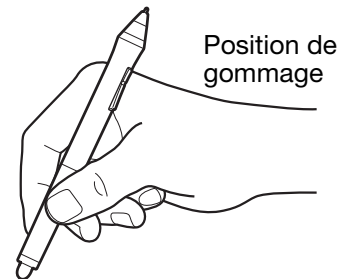
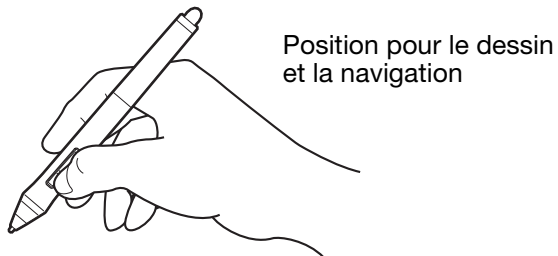

Placez le porte-stylet à proximité de la tablette. Ce support permet de positionner le stylet verticalement ou horizontalement.

### Important :

- Lorsque vous n'utilisez pas votre stylet, placez-le dans le porte-stylet ou posez-le à plat sur le bureau. Pour préserver la sensibilité du stylet, ne le rangez pas sur un support où il repose sur la pointe ou la gomme.
- Un stylet Intuos Pro Pen laissé sur la tablette peut interférer avec le positionnement du curseur à l'écran lors de l'utilisation d'autres périphériques de pointage ou peut empêcher l'ordinateur de passer en mode veille.

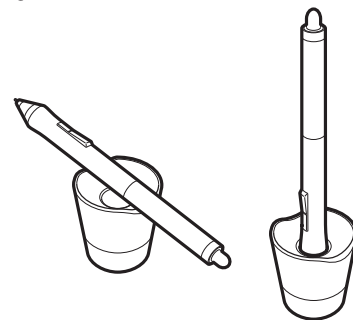





## POSITIONNEMENT

Pour positionner le curseur à l'écran, placez le stylet légèrement au-dessus de la surface active sans toucher la surface de l'écran. Appuyez la pointe du stylet sur l'écran pour effectuer une sélection.

## CLIC

Pour générer un clic, appuyez brièvement la pointe du stylet sur l'écran ou touchez l'écran avec le stylet avec suffisamment de pression.

Appuyez sur le bouton latéral supérieur (défini sur DOUBLE-CLIC), ou appuyez la pointe du stylet rapidement et à deux reprises au même endroit de l'écran.

## GOMMER

Dans les applications prises en charge, la gomme du stylet fonctionne comme la gomme d'un crayon ordinaire.

Pour plus d'informations sur les applications prenant en charge la gomme, rendez-vous sur le site Web de Wacom. Reportez-vous à la section [Informations sur le produit](#). Si la gomme n'est pas prise en charge par une application, vous pouvez toujours l'utiliser pour les fonctions de positionnement, de dessin et d'annotation.

## DÉPLACEMENT

Sélectionnez un objet puis faites glisser la pointe du stylet sur la surface de l'écran pour déplacer un objet.

## UTILISATION DE L'INCLINAISON

La tablette détecte l'inclinaison du stylet par rapport à la verticale. L'inclinaison permet de contrôler la forme et l'épaisseur de la ligne dans les applications qui la prennent en charge. Cette fonction se rapproche de l'emploi d'un aérographe, où l'outil trace une ligne fine lorsqu'il est vertical ou une ligne large lorsqu'il est incliné. Dans d'autres applications, vous pouvez régler l'inclinaison pour définir des propriétés du pinceau telles que la largeur, la couleur ou l'opacité.

Vous pouvez modifier les caractéristiques du pinceau dans votre application pour créer différents effets.

Pour ajuster l'inclinaison nécessaire afin d'obtenir l'effet recherché, reportez-vous à la section consacrée à la [Personnalisation du stylet](#).

## UTILISATION DE LA FONCTION DE SENSIBILITÉ À LA PRESSION

Le stylet répond avec précision aux mouvements de votre main, vous permettant ainsi de tracer des traits au crayon et au pinceau à l'aspect naturel dans les applications qui prennent en charge ces fonctions.

Pour dessiner, encrer ou écrire avec sensibilité à la pression, déplacez le stylet à l'intérieur de la surface active en variant la pression exercée sur la pointe du stylet. Appuyez fort pour obtenir des traits épais ou des couleurs saturées. Appuyez légèrement pour obtenir des traits fins ou des couleurs plus claires. Dans certaines applications, vous devez d'abord sélectionner un outil sensible à la pression à partir de la palette d'outils. Pour plus d'informations sur le réglage du toucher de la pointe, reportez-vous à la section [Réglage du toucher de la pointe et du double-clic](#).

Pour plus d'informations sur les applications prenant en charge la pression, rendez-vous sur le site Web de Wacom. Reportez-vous à la section [Informations sur le produit](#).





## UTILISATION DU BOUTON LATÉRAL

Ce bouton possède deux [fonctions](#) personnalisables que vous pouvez sélectionner en faisant basculer le bouton dans un sens ou dans l'autre. Vous pouvez utiliser ce bouton dès lors que la pointe du stylet est située à moins de 10 mm de la surface active de la tablette. Il n'est pas nécessaire que la pointe du stylet soit en contact avec la tablette pour pouvoir utiliser le bouton.

Les positions par défaut du bouton sont :

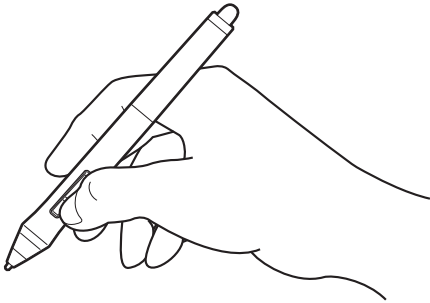

- Bouton en position supérieure : double-clic. Cette opération est plus aisée que si vous tentez d'appuyer deux fois sur la tablette avec la pointe du stylet.
- Bouton en position inférieure : clic droit. Cette opération permet d'ouvrir les menus spécifiques aux applications ou aux icônes.

**Conseil :** pour positionner un document ou une image dans n'importe quelle direction dans la fenêtre active, attribuez la fonction PANORAMIQUE/DÉFILEMENT à un bouton. Appuyez ensuite sur le bouton du stylet pour déplacer la pointe de ce dernier sur la tablette et repositionner l'image. Relâchez le bouton du stylet ou soulevez la pointe de stylet de la surface de la tablette lorsque vous avez terminé.

Dans certaines applications, le document suit précisément le curseur de l'écran lorsque vous déplacez la pointe de stylet. Dans d'autres applications, il se déplace simplement dans la même direction générale.

Pour attribuer une nouvelle fonction aux boutons, reportez-vous à la section [Personnalisation des boutons des outils](#).

## COMMANDES DE LA TABLETTE

Afin d'optimiser votre productivité, l'Intuos Pro comporte des ExpressKeys et un Touch Ring. Appuyez sur les touches individuelles pour exécuter des fonctions ou des frappes fréquentes. Les commandes de la tablette peuvent également être utilisées pour modifier les propriétés de la saisie tactile, du stylet ou d'autres outils pendant que vous travaillez.

### [Zone active](#)

Zone de votre tablette qui détecte la saisie tactile ou la saisie au stylet.

### [ExpressKeys](#)

Appuyez sur les ExpressKeys personnalisables pour exécuter des fonctions ou des frappes fréquemment utilisées ou pour simuler des clics ou des touches de modification.

Remarque : l'illustration présente une tablette de taille moyenne avec huit ExpressKeys. Les tablettes de petite taille sont dotées de six ExpressKeys.

### [Touch Ring](#)

Faites glisser votre doigt le long de l'anneau pour effectuer un zoom, pour faire défiler le contenu de l'écran ou pour effectuer d'autres opérations personnalisées.

Appuyez sur le bouton central pour basculer entre les quatre fonctions personnalisables.

Lorsque vous utilisez pour la première fois l'Intuos Pro, les ExpressKeys sont définies pour exécuter les fonctions par défaut de la tablette, comme indiqué ci-dessous.

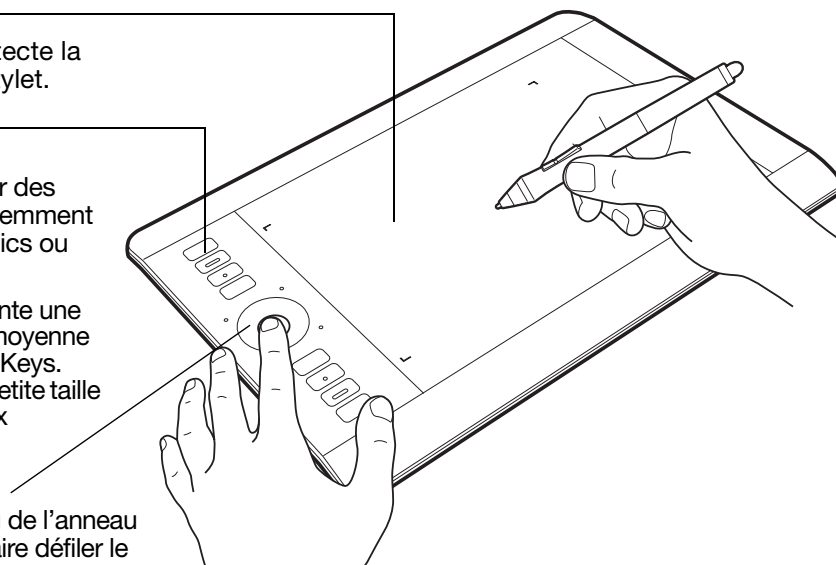



Reportez-vous également à la [personnalisation des ExpressKeys](#) et à la [personnalisation du Touch Ring](#).

Paramètres par défaut de la tablette pour le stylet et la saisie tactile :

	<a href="#">DÉS-/ACTIVER LA SAISIE TACTILE</a>	
	<a href="#">PARAMÈTRES</a>	
	<a href="#">MODE DE PRÉCISION</a>	
	<a href="#">BASCULEMENT ENTRE ÉCRANS</a>	
	Touche de modification MAJ	
	Touche de modification CTRL/COMMAND	
	Touche de modification ALT/OPT	
	<a href="#">PANORAMIQUE/DÉFILEMENT</a>	

Remarques :

Sur les tablettes de petite taille, les paramètres par défaut des ExpressKeys, de haut en bas, sont : DÉS-/ACTIVER LA SAISIE TACTILE, PARAMÈTRES, MAJ, CTRL/COMMANDE, ALT/OPT et PANORAMIQUE/DÉFILEMENT.

Les ExpressKeys peuvent également être utilisées de façon combinée. Programmez par exemple une première touche pour la fonction CTRL et une seconde pour ALT. Lorsque vous appuyez sur les deux touches à la fois, une fonction CTRL+ALT est lancée.

## EXPRESSKEYS PAR DÉFAUT SPÉCIFIQUES À UNE APPLICATION

Si vous travaillez sur une application courante, telle que Photoshop, Illustrator ou Corel Painter, le pilote Intuos détecte l'application et affecte automatiquement aux ExpressKeys les fonctions usuelles de cette application.

Remarque : si vous utilisez une application pour laquelle vous avez déjà personnalisé vos ExpressKeys, ces paramètres prévaudront sur les paramètres ExpressKey par défaut fournis par le pilote de cette application. Les paramètres par défaut sont appliqués automatiquement si vous n'avez pas saisi vos propres paramètres ExpressKey pour cette application.

Pour afficher les paramètres actuels des ExpressKeys, appuyez sur une ExpressKey pour activer l'affichage des ExpressKeys sur votre moniteur principal. L'ExpressKey sur laquelle vous appuyez est mise en surbrillance. Reportez-vous à la section [Utilisation de l'affichage des Expresskeys](#).

Remarque : les ExpressKeys peuvent également être utilisées de façon combinée. Programmez par exemple une première touche pour la fonction CTRL et une seconde pour ALT. Lorsque vous appuyez sur les deux touches à la fois, une fonction CTRL+ALT est lancée.





## UTILISATION DE L’AFFICHAGE DES EXPRESSKEYS

Vous pouvez à tout moment consulter le paramétrage actuel d’une ExpressKey déterminée.

- Appuyez sur une ExpressKey pour activer l’affichage des ExpressKeys sur votre moniteur principal. L’ExpressKey sur laquelle vous appuyez est mise en surbrillance.
- Si une ExpressKey a été désactivée, elle s’affiche comme étant désactivée ou ne s’affiche pas.
- L’affichage s’estompe au bout de 2 secondes.
- Pour désactiver l’affichage, choisissez l’onglet EXPRESSKEYS dans le panneau de configuration, puis décochez la case.
- Vous pouvez accéder à l’affichage en appuyant sur une ExpressKey associée à [PARAMÈTRES](#).



Cliquez sur PROPRIÉTÉS TACTILES... pour accéder à vos paramètres tactiles.

Les paramètres peuvent varier selon votre modèle de tablette.

Les ExpressKeys vous permettent également de :

- Faire correspondre une touche à un raccourci clavier fréquemment utilisé.
- Définir une touche pour lancer un fichier ou une application fréquemment utilisé(e).
- Si vous ne souhaitez pas (ou ne pouvez pas) utiliser les boutons latéraux de votre Grip Pen, paramétrez l’une des ExpressKeys pour qu’elle exécute un clic droit ou un double-clic.
- Choisir l’une des autres [fonctions](#) disponibles. Reportez-vous à la [personnalisation des ExpressKeys](#).

**Important :** certaines applications peuvent supplanter et contrôler les fonctions ExpressKeys. Pour plus de détails, reportez-vous à la section [Utilisation des applications intégrées](#).

Utilisez le panneau de configuration de la tablette Wacom pour personnaliser les options des ExpressKeys.

[Présentation du panneau de configuration](#)

[Personnalisation des ExpressKeys](#)



## UTILISATION DU TOUCH RING

Faites glisser votre doigt le long du Touch Ring pour effectuer un zoom avant ou arrière, faire défiler un contenu vers le haut ou le bas, ou pour exécuter les fonctions affectées à une combinaison de touches.

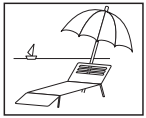

### Zoom avant

Faites glisser votre doigt dans le sens des aiguilles d'une montre pour effectuer un zoom avant ou faire défiler le contenu vers le bas dans la plupart des applications. Appuyez sur la partie supérieure du Touch Ring pour appliquer des modifications incrémentielles uniques à partir de la fonction définie.



### Zoom arrière

Faites glisser votre doigt dans le sens inverse des aiguilles d'une montre pour effectuer un zoom arrière ou faire défiler le contenu vers le haut. Appuyez sur la partie inférieure du Touch Ring pour appliquer des modifications incrémentielles uniques.

Configuration du Touch Ring lorsque ce dernier est positionné sur le côté gauche de la tablette. Les paramètres par défaut sont les suivants :

Tapotez la partie supérieure ou inférieure de l'anneau pour obtenir des modifications incrémentielles.

Appuyez sur le bouton central pour basculer entre les quatre fonctions personnalisables. Lorsque vous basculez d'une configuration à une autre, le voyant d'état correspondant s'allume. Toute configuration désactivée est ignorée dans la séquence de basculements.

Un diagramme des paramètres actuels du Touch Ring s'affiche brièvement sur l'écran lorsque vous appuyez sur le bouton de basculement.

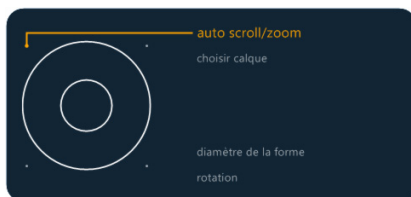

Paramètre 1 : AUTO SCROLL/ZOOM. Paramètre l'anneau afin qu'il effectue des opérations de zoom dans les applications graphiques et de défilement dans les autres applications.

Certaines applications peuvent confondre zoom et défilement, voire ignorer totalement le zoom. De la même manière, certaines opérations de défilement peuvent être interprétées comme des opérations de zoom, voire être complètement ignorées.

Paramètre 2 : PASSAGE D'UN CALQUE À L'AUTRE. Vous permet de passer d'un calque à un autre dans une pile de calques, vers le haut ou vers le bas, lorsque vous travaillez dans Adobe Photoshop.

Déplacez votre doigt dans le sens des aiguilles d'une montre le long de l'anneau pour passer d'un calque à l'autre vers le haut.

Paramètre 3 : TAILLE DU PINCEAU. Paramètre l'anneau afin qu'il augmente ou réduise la taille du pinceau lorsque vous travaillez dans Adobe Photoshop.

Paramètre 4 : ROTATION DE LA ZONE DE TRAVAIL. Vous permet de faire pivoter ou basculer une image entière lorsque vous travaillez dans Adobe Photoshop CS4 (ou ultérieur).

Pour modifier le mode de fonctionnement du Touch Ring, reportez-vous à la [personnalisation du Touch Ring](#).

**Important :** certaines applications peuvent supplanter et contrôler les fonctions du Touch Ring. Pour plus de détails, reportez-vous à la section [Utilisation des applications intégrées](#).

Le panneau de configuration de la tablette Wacom vous permet de personnaliser les options du Touch Ring.

[Présentation du panneau de configuration](#)

[Personnalisation du Touch Ring](#)



## PANNEAU DE CONFIGURATION

Le panneau de configuration de la tablette Wacom vous permet de personnaliser votre tablette ou les outils Intuos Pro. Lorsque vous ouvrez le panneau de configuration, l'icône du Grip Pen ou d'un autre outil pour tablette, ainsi que l'icône SAISIE TACTILE s'affiche dans la liste OUTIL.

Pour effectuer une personnalisation, ouvrez les différents onglets et procédez aux modifications. Essayez différents réglages afin de trouver celui qui vous convient le mieux. Les modifications apportées sont immédiatement appliquées. Cliquez sur PAR DÉFAUT pour rétablir les paramètres par défaut.

Les icônes représentent vos paramètres TABLETTE, OUTIL et APPLICATION.

Les onglets affichent les paramètres personnalisables de l'OUTIL sélectionné.

Affiche une boîte de dialogue d'informations et une option permettant de faire le DIAGNOSTIC... de votre produit.

Affiche les [Options avancées](#).

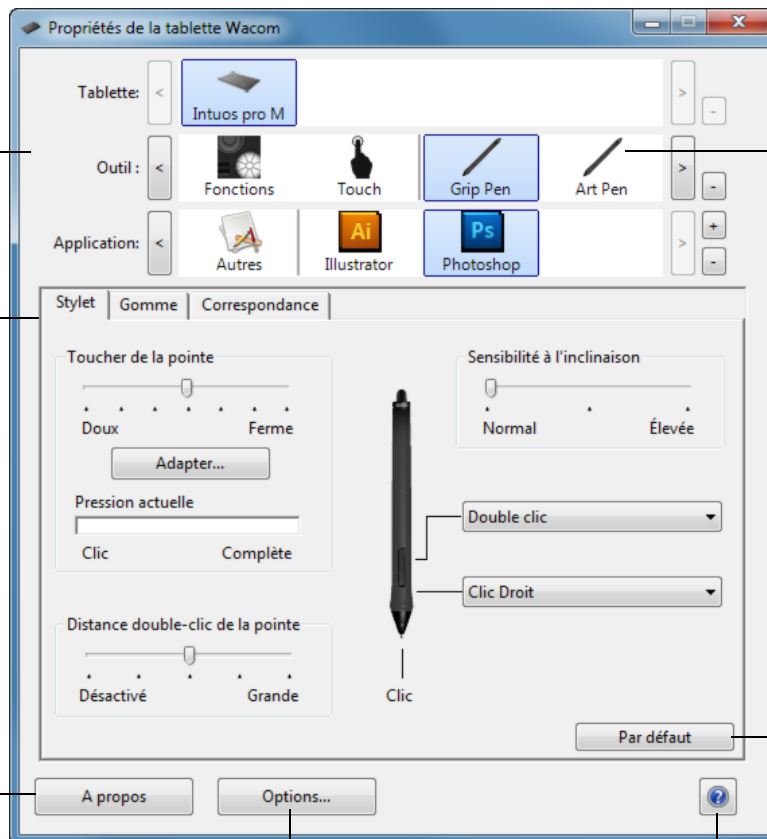

Choisissez FONCTIONS pour personnaliser les paramètres des ExpressKeys, du Touch Ring et du [menu radial](#). Les options de [basculement entre écrans](#) sont disponibles sur les systèmes comportant plusieurs moniteurs.

Sur les tablettes tactiles, choisissez SAISIE TACTILE pour personnaliser vos paramètres de saisie tactile.

Reportez-vous à la section [Réglage des options tactiles](#).

Sélectionnez GRIP PEN pour personnaliser les paramètres de votre styllet. Cette icône est disponible une fois que vous avez utilisé un styllet sur la tablette. Les outils peuvent comporter des noms différents.

Rétablit les paramètres par défaut de l'onglet sélectionné.

Télécharge ou affiche ce manuel.

Pour ouvrir le panneau de configuration de la tablette Wacom :

- **Windows 8.** Dans l'écran d'accueil de Windows 8, cliquez avec le bouton droit dans le coin inférieur gauche de l'écran et sélectionnez PANNEAU DE CONFIGURATION dans le menu contextuel. Si vous utilisez la version bureau classique de Windows 8, appuyez sur la touche Windows de votre clavier ou sélectionnez l'icône Windows dans la barre d'icônes pour accéder à l'écran d'accueil.
- **Windows 7 et Vista.** Cliquez sur le bouton DÉMARRER de Windows, choisissez TOUS LES PROGRAMMES, sélectionnez TABLETTE WACOM, puis choisissez l'option PROPRIÉTÉS DE LA TABLETTE WACOM.
- **Mac.** Ouvrez PRÉFÉRENCES SYSTÈME à partir du menu Pomme ou du dossier APPLICATIONS. Ensuite, cliquez sur l'icône TABLETTE WACOM.



Des info-bulles sont disponibles pour la plupart des éléments du panneau de configuration. Immobilisez le curseur sur un élément de l'écran. L'info-bulle correspondante apparaît au bout de quelques instants.

Les touches de direction et de tabulation du clavier permettent de naviguer dans le panneau de configuration.

Reportez-vous à la section [Personnalisation de l'Intuos Pro](#).

Listes et onglets du panneau de configuration : les listes TABLETTE, OUTIL et APPLICATION du panneau de configuration vous permettent de sélectionner la tablette, l'outil ou l'application dont vous souhaitez modifier les paramètres.

La liste TABLETTE affiche une icône pour chaque tablette ou écran à stylet pris(e) en charge, installé(e) sur votre système et actuellement connecté(e). Tous les paramètres affichés sous la liste s'appliquent à la tablette ou à l'écran à stylet sélectionné(e).

- Le panneau de configuration ne se lancera pas si aucune tablette ou écran à stylet compatible n'est connecté(e) à l'ordinateur.
- Il n'est possible d'afficher ou de modifier les paramètres que pour une tablette ou un écran à stylet connecté(e).
- Une tablette ou un écran à stylet ne peut être supprimé(e) du panneau de configuration que si elle/il est connecté(e) à l'ordinateur.

Reportez-vous également aux sections [Installation de plusieurs tablettes](#) et [Changement du mode de la tablette](#).

La liste OUTIL affiche des icônes pour les FONCTIONS de la tablette et pour les différents outils utilisés avec celle-ci. Pour personnaliser les paramètres d'un outil, cliquez sur son icône dans la liste OUTIL. Les onglets appropriés s'affichent alors.

Remarque : le stylet est ajouté automatiquement à la liste OUTIL lorsqu'il est utilisé pour la première fois sur la tablette, et fonctionne avec les paramètres par défaut.

Reportez-vous également à la section [Utilisation de plusieurs outils](#).

La liste APPLICATION vous permet de définir des paramètres OUTIL valables uniquement pour une application spécifique. Reportez-vous à la section [Paramètres spécifiques à une application](#).

Remarque : la liste APPLICATION est facultative. Il n'est pas nécessaire de sélectionner ou d'ajouter des applications pour personnaliser votre ou vos outils Intuos Pro.

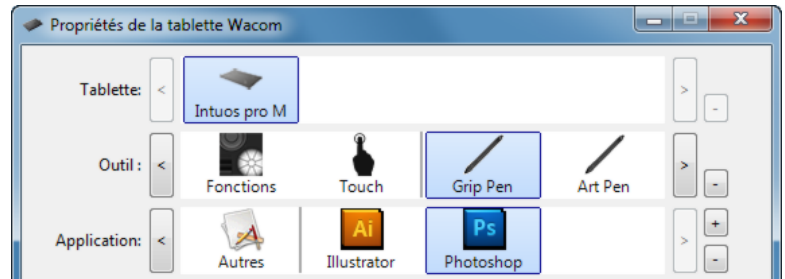

Les sélections en cours sont mises en surbrillance.



## EXPÉRIENCE MULTI-TOUCH DE L'INTUOS PRO

La tablette Intuos Pro est conçue pour améliorer votre façon de travailler. Grâce à ses fonctions tactiles, vous pouvez interagir avec un ordinateur du bout des doigts.

L'utilisation de la saisie tactile sur l'Intuos Pro est semblable à celle d'autres périphériques Mac ou Windows, tels que les téléphones, les pavés tactiles ou les ordinateurs portables. Découvrez d'abord les fonctions de base pour apprendre à naviguer et à utiliser votre tablette comme une souris. Vous apprendrez ensuite les fonctions de défilement, de zoom et de rotation.

La saisie tactile est activée chaque fois que vous touchez la tablette. Reportez-vous à la section [Surface active de la tablette](#).

- Lorsque vous utilisez la saisie tactile, vous pouvez maintenir l'écart entre vos doigts qui vous semblera le plus confortable. Toutefois, si vous positionnez vos doigts de façon trop rapprochée, la tablette peut l'interpréter comme une entrée de données à un seul doigt ou être incapable d'identifier le doigt à l'origine d'une action ou d'un mouvement. Vos doigts doivent rester dans la zone active.
- Essayez plusieurs réglages de saisie tactile jusqu'à obtenir celui qui vous convient le mieux. Prenez toutes les dispositions nécessaires pour éviter une saisie tactile accidentelle sur la tablette lorsque vous effectuez des mouvements. Par exemple, si votre auriculaire ou la paume de votre main touche la surface active de la tablette lorsque vous zoomez ou faites défiler, vous pouvez déclencher accidentellement un clic droit.

[Navigation tactile](#)

[Réglage des options tactiles](#)







## NAVIGATION TACTILE

La fonction de saisie tactile de votre tablette tactile Intuos Pro vous permet de contrôler un ordinateur en promenant simplement vos doigts sur la surface de la tablette. Reportez-vous à la section [Surface active de la tablette](#).

Les options de saisie tactile peuvent être activées ou désactivées séparément à partir du panneau de configuration de la tablette Wacom. Activez la saisie tactile dans l'onglet OPTIONS TACTILES (voir [Réglage des options tactiles](#)).

- Utilisez les fonctions de base pour naviguer et reproduire les fonctions habituelles d'une souris.
- Utilisez des mouvements pour exécuter différentes fonctions, dont le défilement, le zoom et la rotation. Certains gestes s'accompagnent d'un indice visuel qui s'affiche à l'écran pour indiquer que le geste a bien été reconnu par l'Intuos Pro.

Certaines fonctions, telles que le clic droit, peuvent être exécutées au moyen d'actions ou de gestes différents.

Positionnez le curseur à l'écran au-dessus d'une option tactile pour afficher une image statique de cette fonction.

Si vous ne choisissez pas d'option spécifique, le panneau de configuration présentera chaque option de façon séquentielle, de haut en bas.

Cette option peut également être modifiée en l'affectant à une ExpressKey.

Reportez-vous également aux sections [Navigation tactile](#) et [Choix des fonctions tactiles personnalisées](#).

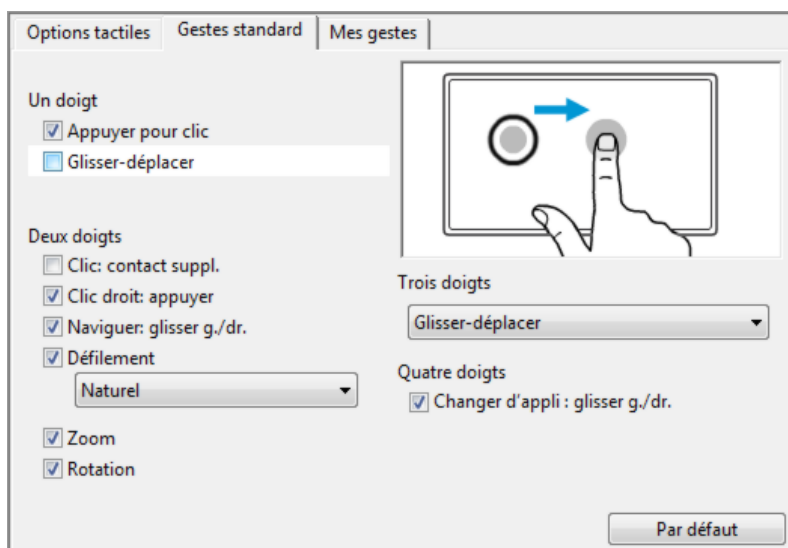

Capture d'écran Windows. Les options disponibles peuvent varier selon votre système d'exploitation et votre version.

Vous pouvez également :

- [Personnaliser l'expérience tactile](#) et [les ExpressKeys](#) afin d'effectuer certaines fonctions tactiles.
- Sélectionnez l'icône SAISIE TACTILE dans la liste OUTIL. Sélectionnez ensuite l'onglet que vous souhaitez personnaliser et modifiez les paramètres à l'aide des options disponibles. Reportez-vous également à la section [Navigation tactile](#).

[Choix des fonctions tactiles personnalisées](#)

[Navigation tactile](#)





## RÉGLAGE DES OPTIONS TACTILES

Sélectionnez l'onglet FONCTIONS TACTILES. Les options tactiles déterminent la rapidité avec laquelle vous devez déplacer vos doigts ou effectuer des pressions pour permettre à la tablette de reconnaître une action ou un geste.

Règle la vitesse de déplacement et de navigation du pointeur à l'écran. Sélectionnez une vitesse LENTE si vous voulez que le curseur se déplace plus lentement en utilisant davantage de mouvements du doigt. Sélectionnez une vitesse RAPIDE si vous voulez que le curseur se déplace rapidement avec moins de mouvements.

Cochez la case pour activer la saisie tactile.

L'option VITESSE DE LA DOUBLE FRAPPE définit la rapidité avec laquelle vous devez appuyer sur la tablette pour produire un double-clic. Pour tester le réglage, positionnez le curseur sur la zone TEST et appuyez deux fois.

Définit la vitesse de défilement du mouvement tactile de DÉFILEMENT.

Définit le niveau d'accélération du pointeur à l'écran. Choisissez un réglage FAIBLE pour obtenir une réponse plus lente par rapport aux mouvements de votre doigt sur la tablette. Choisissez un réglage plus ÉLEVÉ pour obtenir une réponse plus rapide.

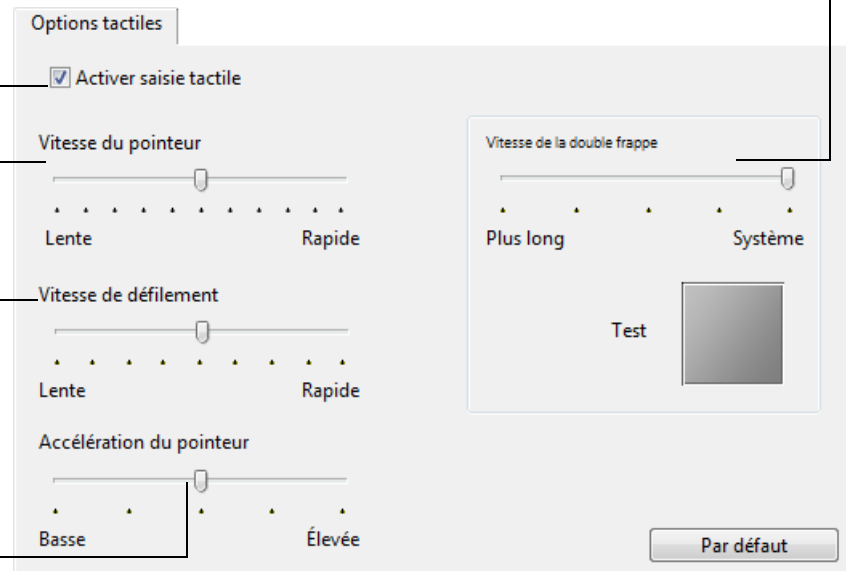

Remarque : les paramètres de vitesse tactile et d'accélération dépendent des paramètres du système. Les modifications que vous apportez à ces paramètres dans le panneau de configuration Wacom Tablet n'affectent pas les mêmes paramètres du système. En revanche, les modifications apportées à des paramètres système identiques peuvent affecter les paramètres de votre tablette Intuos Pro.





## CHOIX DES FONCTIONS TACTILES PERSONNALISÉES

Pour créer des mouvements tactiles personnalisés, sélectionnez l'onglet MES MOUVEMENTS.

Les mouvements [tactiles](#) sélectionnés sont disponibles, et sont modifiables selon votre sélection dans les menus déroulants.

Positionnez le curseur à l'écran au-dessus d'une option tactile pour afficher une image statique de cette fonction.

Si vous ne choisissez pas d'option spécifique, le panneau de configuration présentera chaque option de façon séquentielle, de haut en bas.

Reportez-vous également aux sections [Navigation tactile](#) et [Choix des fonctions tactiles personnalisées](#).

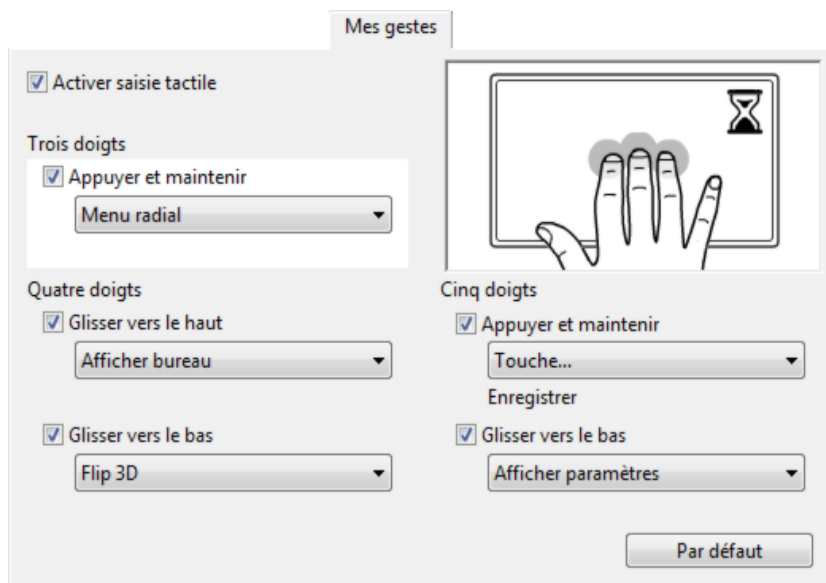

Capture d'écran Windows. Les options disponibles peuvent varier selon votre système d'exploitation et votre version.





## PERSONNALISATION DE L'INTUOS PRO

Le panneau de configuration de la tablette Wacom vous permet de personnaliser l'Intuos Pro en fonction de votre manière de travailler.

Les utilisateurs expérimentés peuvent apprendre à optimiser davantage l'Intuos Pro en définissant des [Paramètres spécifiques à une application](#).

[Présentation du panneau de configuration](#)

[Personnalisation du stylet](#)

[Réglage des options tactiles](#)

[Correspondance tablette-écran](#)

[Fonctions des boutons](#)

[Utilisation de la fonction de basculement entre écrans](#)

[Paramètres spécifiques à une application](#)

[Utilisation de plusieurs outils](#)

[Changement du mode de la tablette](#)

[Options avancées](#)

Pour ouvrir le panneau de configuration de la tablette Wacom :

- **Windows 8.** Dans l'écran d'accueil de Windows 8, cliquez avec le bouton droit dans le coin inférieur gauche de l'écran et sélectionnez PANNEAU DE CONFIGURATION dans le menu contextuel. Si vous utilisez la version bureau classique de Windows 8, appuyez sur la touche Windows de votre clavier ou sélectionnez l'icône Windows dans la barre d'icônes pour accéder à l'écran d'accueil.
- **Windows 7 et Vista.** Cliquez sur le bouton DÉMARRER de Windows, choisissez TOUS LES PROGRAMMES, sélectionnez TABLETTE WACOM, puis choisissez l'option PROPRIÉTÉS DE LA TABLETTE WACOM.
- **Mac.** Ouvrez PRÉFÉRENCES SYSTÈME à partir du menu Pomme ou du dossier APPLICATIONS. Ensuite, cliquez sur l'icône TABLETTE WACOM.

Vous pouvez commencer à personnaliser votre Intuos Pro après avoir ouvert le panneau de configuration. Le panneau de configuration affiche uniquement les onglets et options correspondant au modèle et à la configuration de votre tablette. Reportez-vous à la section [Présentation du panneau de configuration](#).

Remarque : les préférences utilisateurs sont prises en charge. Après avoir ouvert une session, chaque utilisateur peut personnaliser ses propres paramètres dans le panneau de configuration de la tablette Wacom. Le basculement vers un autre utilisateur charge automatiquement ses paramètres personnels.





## PERSONNALISATION DU STYLET

Vous pouvez personnaliser facilement le stylet. Utilisez le stylet pour ouvrir le panneau de configuration de la tablette Wacom. Le stylet est automatiquement sélectionné dans la liste OUTIL et les onglets appropriés s'affichent. S'il ne l'est pas, choisissez le stylet dans la liste OUTIL. Sélectionnez un onglet, puis faites votre choix parmi les différentes options possibles.

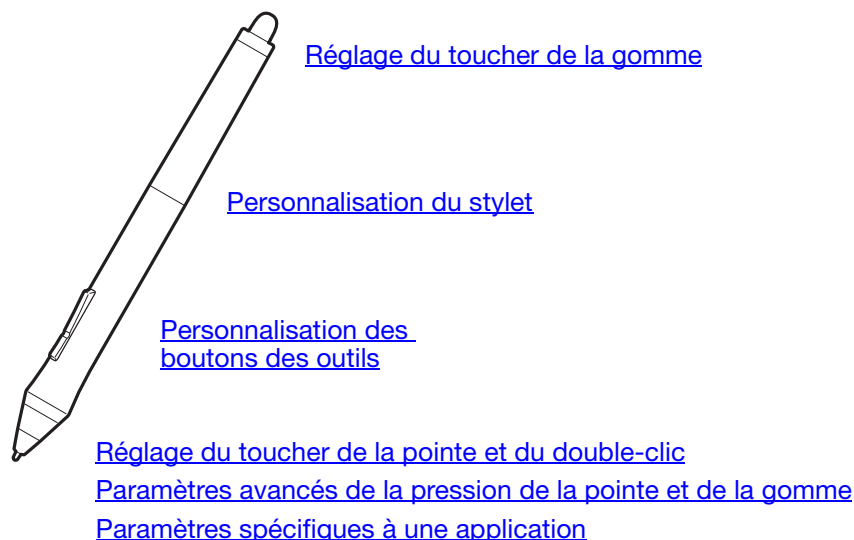

Wacom propose une série de stylets en option, tels que l'Art Pen et l'aérographe, compatibles avec l'Intuos Pro.

- L'Art Pen comporte une pointe et une gomme sensibles à la pression, et est doté de la sensibilité à l'inclinaison et à la rotation. La rotation du cylindre pour les applications prenant en charge cette fonction crée un effet exceptionnel.
- L'Aérographe est un véritable aérographe numérique. Il est doté d'une pointe et d'une gomme sensibles à la pression, de la sensibilité à l'inclinaison, et d'une molette de défilement contrôlant l'application de peinture numérique.

Ces outils sont entièrement pris en charge dans le pilote Wacom. Ils apparaissent dans la liste OUTIL du panneau de configuration de la tablette Wacom lorsque vous touchez la surface de la tablette avec la pointe de l'outil. Le panneau de configuration est mis à jour automatiquement lorsque de nouveaux outils et options personnalisables sont disponibles.

Dans les applications compatibles, vous pouvez régler les fonctionnalités de la rotation Art Pen ou de la molette de défilement de l'Aérographe au sein de l'application. Pour plus d'informations, consultez la documentation accompagnant votre application.

Pour en savoir plus sur ces outils et sur les autres outils disponibles en option pouvant être utilisés avec Intuos Pro, rendez-vous à la page <http://wacom.com> et sélectionnez le site Web Wacom de votre région. Vous y trouverez également des informations sur les applications prenant actuellement en charge les fonctionnalités avancées de ces outils.





## RÉGLAGE DU TOUCHER DE LA POINTE ET DU DOUBLE-CLIC

Pour régler la sensibilité de la pointe du stylet, sélectionnez l'onglet **STYLET**.

La glissière **TOUCHER DE LA POINTE** permet de personnaliser la pression nécessaire pour les clics, le dessin ou l'encre.

Pour créer de larges coups de pinceau ou pour cliquer avec un toucher léger, optez pour une pointe **LÉGÈRE**. Pour un contrôle maximal lorsque vous tracez des lignes fines, optez pour un toucher de pointe **FERME**.

Cliquez pour [personnaliser](#) la sensibilité de la pointe.

Après avoir placé le curseur à l'écran sur une zone vide du panneau de configuration, appuyez sur la tablette avec la pointe de votre stylet. Vous pouvez déterminer la pression à exercer sur le stylet pour atteindre la pression maximale à l'aide de la barre **Pression**.

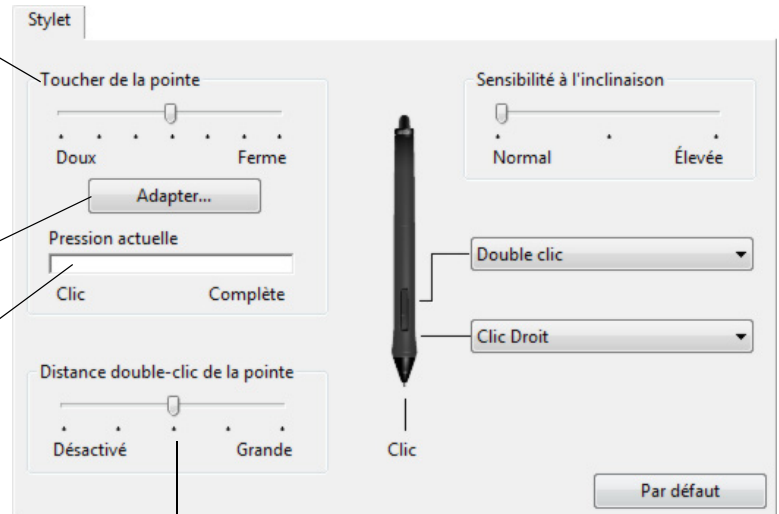

Règle la taille de la zone de double-clic. Placez la glissière en position **DÉSACTIVÉ** si vous ne souhaitez pas d'[assistance du double-clic](#).

### Conseils :

- Sélectionnez un **TOUCHER DE LA POINTE** doux pour obtenir une gamme plus étendue de valeurs de sensibilité dans la plupart des applications sensibles à la pression.
- Dans certaines applications, un réglage léger peut entraîner une réaction exagérée du stylet, une légère pression exercée sur le stylet étant amplifiée à l'écran. Dans ce cas, essayez un réglage du **TOUCHER DE LA POINTE** plus ferme.
- Pour faciliter le double-clic, agrandissez l'espace de double-clic (distance de double-clic).
- Une distance de double-clic importante peut retarder l'affichage des traits de pinceau dans certaines applications de dessin. Elle peut entraîner un retard au début d'une action « glisser » ou d'un trait d'encre. Si vous constatez un tel problème, essayez de définir une distance de double-clic inférieure et d'utiliser le bouton latéral pour l'exécution du double-clic. Vous pouvez également [paramétrer une ExpressKey pour qu'elle exécute des doubles-clics](#).



## RÉGLAGE DU TOUCHER DE LA GOMME

Sélectionnez l'onglet GOMME pour en régler la sensibilité.

Sélectionnez la [fonction](#) à exécuter avec la gomme.

Personnalise la pression nécessaire au gommage.

Cliquez pour [personnaliser](#) la sensibilité de la gomme.

Après avoir placé le curseur à l'écran sur une zone vide du panneau de configuration, appuyez sur la tablette avec la gomme de votre stylet. Vous pouvez déterminer la pression à exercer sur la gomme pour atteindre la pression maximale à l'aide de la barre Pression.

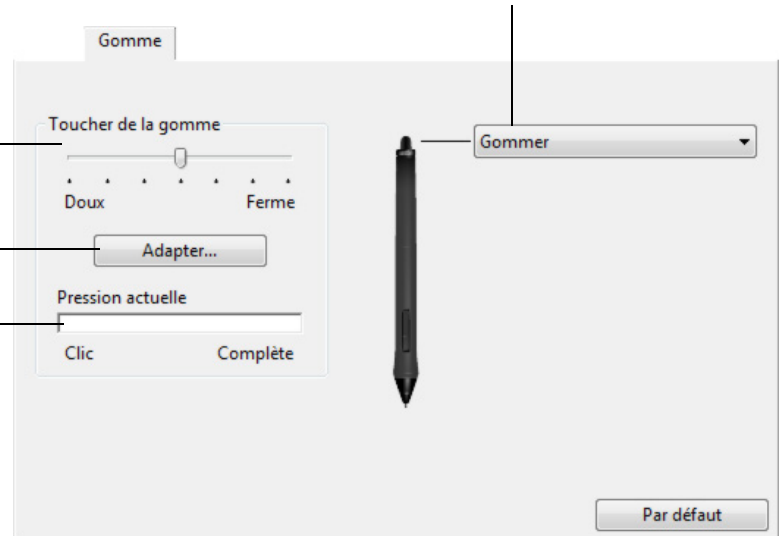

## PARAMÈTRES AVANCÉS DE LA PRESSION DE LA POINTE ET DE LA GOMME



Pour personnaliser davantage les paramètres de pression de la pointe ou de la gomme, à partir de l'onglet STYLET ou GOMME, cliquez sur le bouton PERSONNALISER... Les options de la boîte de dialogue DÉTAILS DE LA SENSIBILITÉ DU STYLET vous permettent de modifier indépendamment la sensibilité à la pression de la pointe ou de la gomme et les paramètres de seuil de clic.

Affiche une représentation graphique de la sensibilité et des paramètres de seuil de clic.

Déplacez les contrôles de pression pour modifier la représentation graphique de la sensibilité.

- Le contrôle SEUIL DE CLIC détermine la force nécessaire pour enregistrer une pression ou générer un clic de stylet.
- Le contrôle SENSIBILITÉ modifie l'inclinaison de la représentation graphique de la réponse à la pression.
- Le contrôle PRESSION MAXIMALE détermine la force avec laquelle vous devez appuyer la pointe du stylet pour atteindre la pression maximale.

Plus la courbe monte rapidement, plus le stylet sera sensible.

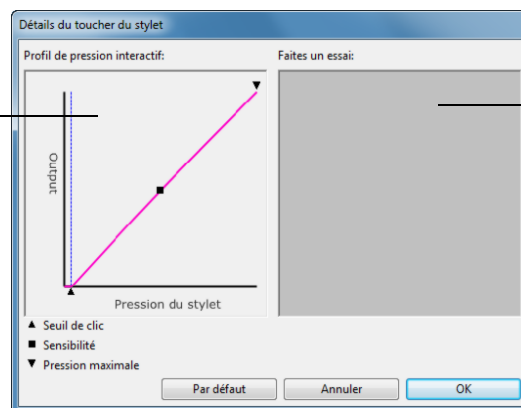

Donnez quelques coups de stylet ou de gomme à l'intérieur de la zone pour tester les modifications.

**Important :** sous les onglets STYLET et GOMME, ces paramètres sont réglés simultanément à l'aide de la glissière TOUCHER DE LA POINTE ou TOUCHER DE LA GOMME, ce qui permet d'ignorer les paramètres de pression avancés.

## PERSONNALISATION DES BOUTONS DES OUTILS

Sélectionnez l'onglet **STYLET** pour modifier les fonctions affectées aux boutons latéraux et à la pointe de votre stylet.

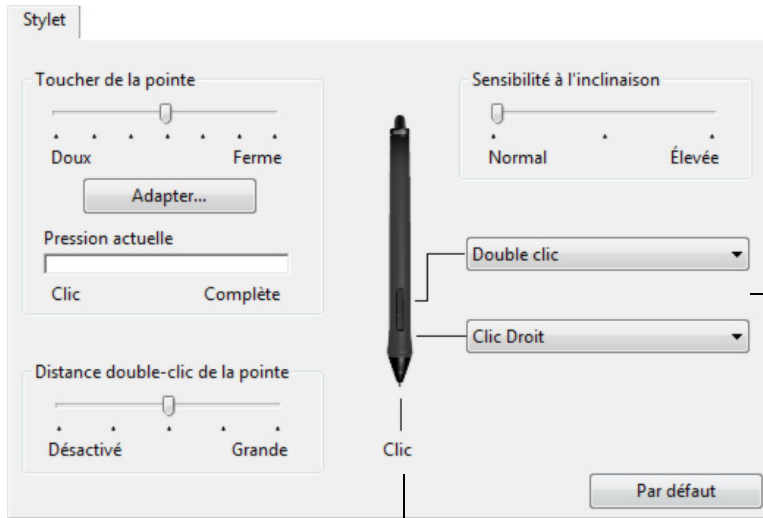

Sélectionnez la [fonction](#) à exécuter lorsque vous appuyez sur le bouton latéral supérieur ou inférieur.

La fonction sélectionnée s'exécute lorsque vous approchez la pointe de stylet à moins de 10 mm de la surface de la tablette sans toucher celle-ci et que vous appuyez sur le bouton supérieur ou inférieur du stylet.

**Conseil :** pour double-cliquer plus facilement, paramétrez le bouton latéral pour qu'il exécute automatiquement un DOUBLE-CLIC.

Déplacez la glissière SENSIBILITÉ À L'INCLINAISON pour modifier la sensibilité à l'inclinaison. Testez le nouveau réglage dans une application prenant en charge l'inclinaison.

Le réglage de l'inclinaison s'applique à la pointe et à la gomme de votre outil.

L'inclinaison dépend de la direction et permet, dans certaines applications, de contrôler l'orientation du pinceau ou d'autres caractéristiques.

Double-cliquez ici pour modifier la fonction de la pointe du stylet.

- La fonction CLIC doit être affectée au moins à un bouton d'outil.
- Dans la plupart des applications graphiques, la pointe doit être réglée sur CLIC pour que vous puissiez dessiner.

Remarque : Vous pouvez modifier le mode de fonctionnement du bouton latéral pour les clics droits ou les autres fonctions de clic. Reportez-vous à la section [Options avancées](#).



## PERSONNALISATION DES EXPRESSKEYS

Pour personnaliser les ExpressKeys, sélectionnez l'onglet EXPRESSKEYS. Chaque ExpressKey peut être personnalisée et se voir attribuer une fonction de basculement entre écrans, de modificateur, de frappe ou autre.

Lorsque vous ouvrez l'onglet EXPRESSKEYS, les fonctions actives sont affichées dans les menus déroulants correspondants.

Choisissez une [fonction](#) à effectuer lorsque la touche est actionnée.

Les fonctions ExpressKeys peuvent être définies par [application](#).

Pour en savoir plus, reportez-vous à l'[utilisation des ExpressKeys](#).

Remarque : les tablettes de petite taille sont dotées de six ExpressKeys.

Active ou désactive l'affichage Express View.

Lorsque la fonction est activée, vous pouvez reposer votre doigt sur une ExpressKey pour activer l'affichage des paramètres des ExpressKeys. Reportez-vous à la section [Utilisation de l'affichage des Expresskeys](#).

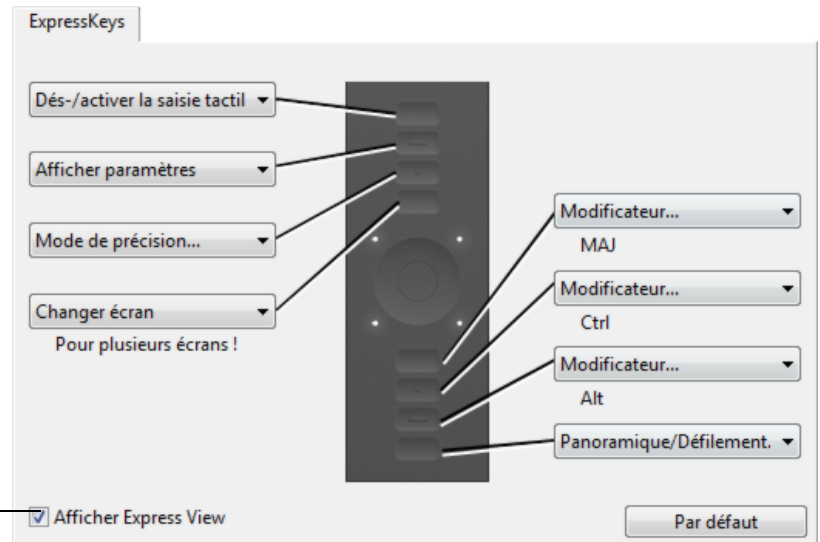

Onglet affiché : utilisation pour droitier.

**Important : certaines applications peuvent supplanter et contrôler les fonctions ExpressKeys. Pour plus de détails, reportez-vous à la section [Utilisation des applications intégrées](#).**



## PERSONNALISATION DU TOUCH RING

Pour personnaliser le Touch Ring, sélectionnez l'onglet TOUCH RING. Les fonctions du Touch Ring peuvent être modifiées pour effectuer un zoom, faire défiler le contenu de l'écran ou exécuter des frappes personnalisées.

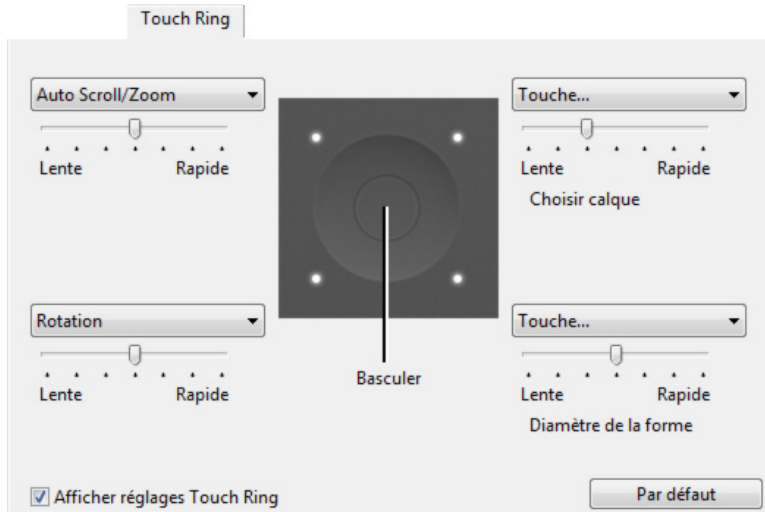

Choisissez une fonction à associer au Touch Ring. Le Touch Ring peut basculer entre quatre modes personnalisables.

Réglez le paramètre Vitesse pour contrôler la vitesse à laquelle les opérations de zoom et de défilement sont menées, ou la vitesse à laquelle les opérations de frappe sont transmises à une application.

Les fonctions du Touch Ring peuvent être définies par [application](#).

Reportez-vous à la section [utilisation du Touch Ring](#) pour plus d'informations.

La case à cocher permet d'activer ou de désactiver l'affichage du diagramme des paramètres du Touch Ring.

### Conseils :

- Pour personnaliser l'anneau afin qu'il exécute d'autres actions, sélectionnez l'option TOUCHE... et définissez une fonction de [touche](#) personnalisée. Pour connaître les raccourcis clavier pris en charge par une application particulière, consultez la documentation fournie avec l'application.
- Choisissez PASSER pour que le bouton de basculement du Touch Ring ignore le mode de la fonction dans la série de basculement.
- Dans Photoshop CS3 (ou ultérieur), pour agrandir les images sur la position actuelle du curseur, ouvrez le volet des préférences générales d'Adobe Photoshop. Cochez la case ZOOM AVEC MOLETTE DE DÉFILEMENT et cliquez sur OK.
- Pour définir la luminosité des voyants d'état du Touch Ring et des marqueurs de zone active, cliquez sur le bouton OPTIONS... en bas du panneau de configuration de la tablette Wacom. Dans la boîte de dialogue OPTIONS, modifiez le paramètre RÉGLAGE DE LA LUMINOSITÉ en fonction des besoins.

**Important :** certaines applications peuvent supplanter et contrôler les fonctions du Touch Ring. Pour plus de détails, reportez-vous à la section [Utilisation des applications intégrées](#).

[Personnalisation des ExpressKeys](#)

[Personnalisation du Touch Ring](#)

[Utilisation de la fonction de basculement entre écrans](#)

[Paramètres spécifiques à une application](#)



## CORRESPONDANCE TABLETTE-ÉCRAN

Pour définir le rapport entre le mouvement d'un outil sur votre tablette et le mouvement du curseur à l'écran, cliquez sur l'onglet CORRESPONDANCE.

Par défaut, toute la surface active de la tablette correspond à la totalité du moniteur. Si vous utilisez plusieurs moniteurs, la tablette correspond à tous les moniteurs. Reportez-vous à la section [Utilisation de plusieurs moniteurs](#).

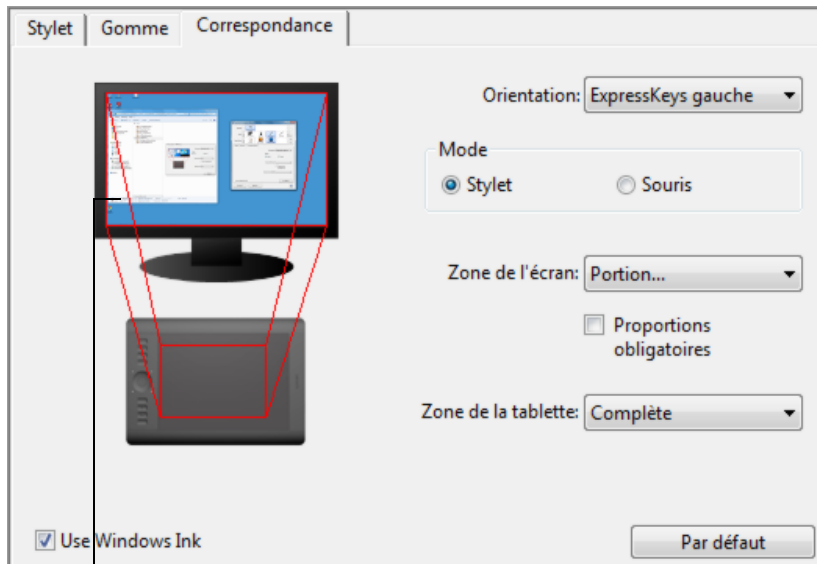

L'image est mise à jour de manière dynamique pour illustrer la correspondance sélectionnée.

Lorsque la case PROPORTIONS OBLIGATOIRES n'est pas cochée, l'échelle et les proportions ne sont pas respectées. La zone sélectionnée sur la tablette correspond à la zone d'affichage sélectionnée. Un cercle dessiné sur la tablette peut devenir une ellipse à l'écran. Il s'agit de la configuration par défaut de tous les outils.

Les proportions horizontales et verticales correctes sont conservées entre la tablette et l'écran lorsque la case PROPORTIONS OBLIGATOIRES est cochée. Le dessin d'un cercle sur la tablette permet d'obtenir un cercle à l'écran. En fonction de vos paramètres, il est possible que certaines portions de la surface active de la tablette ne soient plus utilisables quand cette option est sélectionnée.

Remarque : bien que la tablette Intuos Pro soit optimisée pour une utilisation avec des écrans ayant un rapport hauteur/largeur de 16/10, les paramètres par défaut sont ajustés automatiquement lorsque le rapport hauteur/largeur est différent.

Le paramètre ORIENTATION dépend de la tablette et s'applique à tous les outils et toutes les applications.

Reportez-vous à la section [Installation du pilote](#).

Les options MODE permettent de contrôler les déplacements du curseur à l'écran.

- Le MODE STYLET permet de régler le curseur de manière à ce que ses déplacements correspondent à la position de votre stylet sur la tablette. Où que vous placiez le stylet sur la tablette, le curseur se place sur le point correspondant à l'écran. C'est ce qui s'appelle le positionnement absolu. Il s'agit du mode par défaut du stylet.
- Le MODE SOURIS vous permet de déplacer le curseur à l'écran en effectuant un « cliquer-déplacer », comme avec une souris classique.

Sélectionnez une [Portion de zone d'écran](#) pour la correspondance tablette-écran.

Sélectionnez une [Partie de la zone de tablette](#) pour la correspondance tablette-écran.

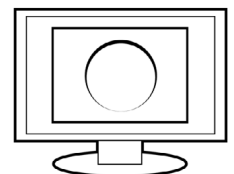
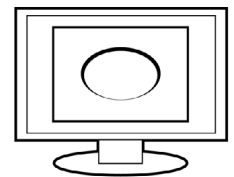

Utilisez le réglage ORIENTATION pour sélectionner l'orientation vers la droite ou vers la gauche pour les ExpressKeys.

Les options MODE permettent de contrôler les déplacements du curseur à l'écran.

- Le MODE STYLET permet de régler le curseur de manière à ce que ses déplacements correspondent à la position de votre stylet sur la tablette. Où que vous placiez le stylet sur la tablette, le curseur se place sur le point correspondant à l'écran. C'est ce qui s'appelle le positionnement absolu. Il s'agit du mode par défaut du stylet.
- Le MODE SOURIS vous permet de déplacer le curseur à l'écran en effectuant un « cliquer-déplacer », comme avec une souris classique. (Voir également [Utilisation de la souris en option.](#))

Modifiez le paramètre ORIENTATION pour sélectionner l'orientation vers la droite ou vers la gauche pour les ExpressKeys.

Utiliser entrée manuscrite WINDOWS pour activer les fonctions « Appui et maintien du bouton droit », « Raccourcis » et « Propagations ».

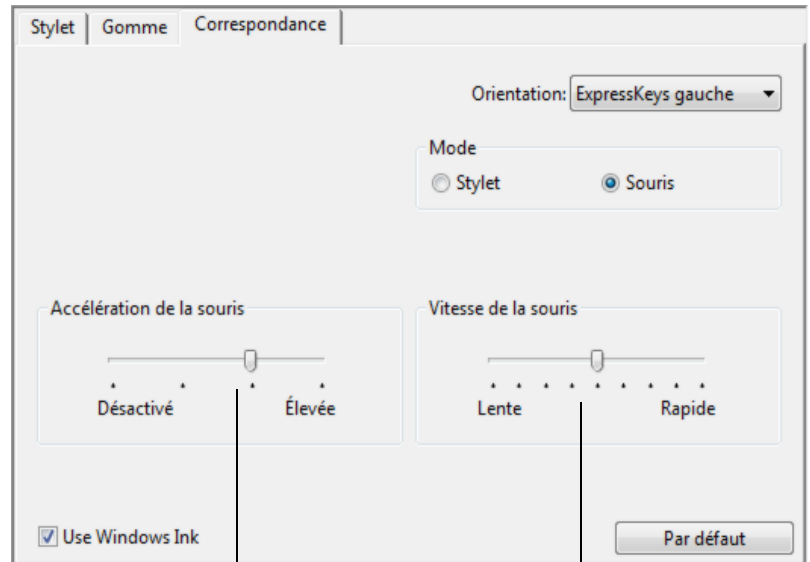

Définissez l'accélération du curseur d'écran.

Sélectionnez une vitesse plus lente ou plus rapide pour le déplacement du curseur à l'écran.

#### Remarques :

Vous pouvez également passer du mode Stylet au mode Souris à l'aide du [menu radial](#).

Si vous basculez fréquemment entre les modes Stylet et Souris, vous pouvez attribuer la fonction [BASCULEMENT DE MODE...](#) à un des boutons de votre outil.

## PORTION DE ZONE D'ÉCRAN

Pour définir la partie de l'écran avec laquelle votre tablette sera mise en correspondance, dans l'onglet CORRESPONDANCE, choisissez une option ZONE D'ÉCRAN.

COMPLÈTE	Fait correspondre la tablette à toute la zone du/des moniteur(s). Il s'agit de la configuration par défaut. Reportez-vous également à la section <a href="#">Utilisation de plusieurs moniteurs</a> .
MONITEUR	Fait correspondre la tablette à toute la zone d'un moniteur de votre choix. Si plusieurs moniteurs sont connectés à votre système, cette option peut être définie pour chaque moniteur.
PORTION...	Dans la boîte de dialogue, choisissez une méthode de définition de la partie d'affichage :

- Faites glisser les coins du rectangle d'avant-plan pour sélectionner la zone de l'écran.
- Cliquez sur le bouton CLIQUEZ POUR DÉFINIR LA ZONE DE L'ÉCRAN et déplacez le curseur à l'écran pour définir la zone de l'écran. Suivez les indications des MESSAGES.
- Entrez la valeur des coordonnées.

Après avoir défini une portion d'écran, vous aurez peut-être besoin d'un périphérique de saisie différent pour accéder aux autres portions de la zone de l'écran.

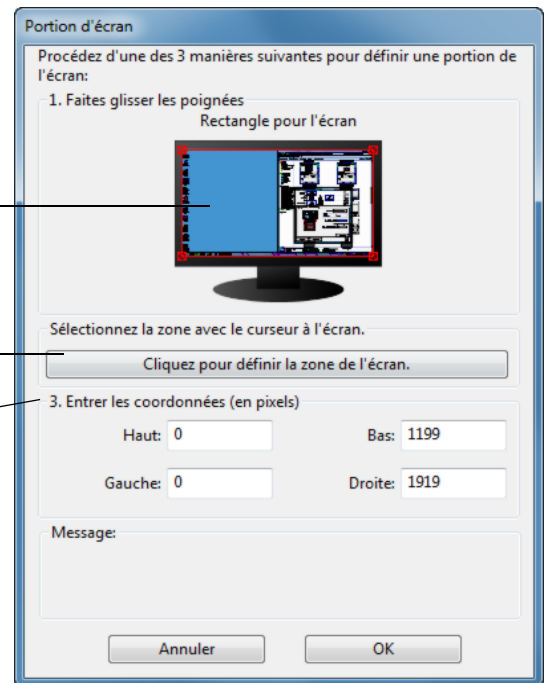

## PARTIE DE LA ZONE DE TABLETTE

Pour définir la zone de la tablette qui sera mise en correspondance avec la zone de l'écran, dans l'onglet CORRESPONDANCE, choisissez une option ZONE DE LA TABLETTE.

COMPLÈTE permet de faire correspondre la totalité de la surface active de la tablette. Il s'agit de la configuration par défaut.

PORTION... Dans la boîte de dialogue, choisissez une méthode de définition de la partie de la tablette :

- Faites glisser les coins du rectangle pour sélectionner la zone de la tablette qui correspondra à la zone de l'écran sélectionnée.
- Sélectionnez le bouton CLIQUEZ POUR DÉFINIR LA ZONE DE LA TABLETTE et utilisez votre outil sur la tablette pour définir la zone de la tablette. Suivez les indications des MESSAGES.
- Entrez la valeur des coordonnées.

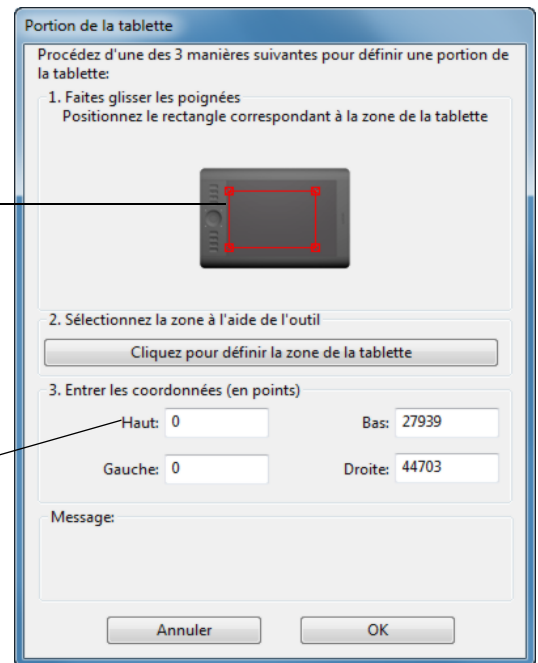



## FONCTIONS DES BOUTONS

Personnalisez l'Intuos Pro en fonction de votre manière de travailler. Il vous suffit d'utiliser le panneau de configuration de la tablette Wacom pour modifier la fonction attribuée à un bouton du stylet, à une ExpressKey, au Touch Ring ou à un paramètre du menu radial.

Les fonctions de bouton proposées peuvent varier selon le modèle de votre tablette. Notez que toutes les options ne sont pas disponibles pour toutes les commandes ni pour tous les modèles de tablettes.

NOM DE LA FONCTION	DESCRIPTION
--------------------	-------------

### CLICS

- |                 |                                                                                                                                                                                                                                                                                                                                                     |
|-----------------|-----------------------------------------------------------------------------------------------------------------------------------------------------------------------------------------------------------------------------------------------------------------------------------------------------------------------------------------------------|
| • CLIC          | Simule un clic du bouton gauche de la souris. Assurez-vous qu'au moins un bouton exécute cette fonction, de manière à pouvoir toujours naviguer et cliquer.                                                                                                                                                                                         |
| • CLIC DROIT    | Permet de simuler un clic avec le bouton droit de la souris, pour afficher un menu contextuel.                                                                                                                                                                                                                                                      |
| • CLIC CENTRE   | Cette option simule un clic à l'aide du bouton médian de la souris.                                                                                                                                                                                                                                                                                 |
| • DOUBLE-CLIC   | Permet de simuler un double-clic. Pour produire un double-clic plus aisément, utilisez cette fonction au lieu d'exercer deux pressions rapides sur la tablette avec la pointe de stylet.                                                                                                                                                            |
| • CLIC MAINTENU | Permet de simuler le maintien du bouton gauche de la souris en position enfoncée. Appuyez une fois sur le bouton de l'outil pour activer le maintien du clic. Appuyez de nouveau sur le bouton pour désactiver le maintien du clic. Le clic maintenu s'avère particulièrement utile pour le déplacement d'objets ou la sélection de blocs de texte. |
| • 4E CLIC       | Simule un quatrième clic de souris.                                                                                                                                                                                                                                                                                                                 |
| • 5E CLIC       | Simule un cinquième clic de souris.                                                                                                                                                                                                                                                                                                                 |



## NOM DE LA FONCTION

## DESCRIPTION

TOUCHE...

Permet de simuler la frappe de touches. Sélectionnez cette option pour afficher la boîte de dialogue DÉFINITION DE TOUCHES.

Vous pouvez exécuter une frappe ou une série de frappes dans la zone de saisie TOUCHES.

Les combinaisons de frappes peuvent comprendre des lettres, des chiffres, des touches de fonction (comme F3) et des touches de modification (comme MAJ, ALT ou CTRL pour Windows ou MAJ, OPTION, COMMANDE ou CTRL pour Mac). Vous pouvez également choisir des frappes ou des séries de frappes dans le menu déroulant AJOUT SPÉCIFIQUE.

Une fois la combinaison de touches définie, cliquez sur OK.

**Important : étant donné que les touches ENTRÉE (Windows) et RETOUR (Mac) peuvent être sélectionnées comme frappe à part entière, elles ne peuvent pas être utilisées pour signifier OK. Vous devez utiliser votre outil Intuos Pro pour cliquer sur le bouton OK.**

Saisissez un nom pour la frappe. Le nom s'affiche avec la commande correspondante ou dans le menu radial, selon sa fonction.

Vous pouvez créer des fonctions différentes selon l'application.

Reportez-vous à la section [Paramètres spécifiques à une application](#).

Supprime la dernière entrée de la zone de frappe.

Permet d'effacer la zone de frappe.

Lors de la définition des frappes de touches pour le Touch Ring ou la molette de la souris, la boîte de dialogue propose deux zones de saisie de TOUCHES.

Attribuez les fonctions de frappe comme indiqué ci-dessus pour les mouvements dans le sens des aiguilles d'une montre et dans le sens inverse des aiguilles d'une montre sur l'anneau, ou pour le mouvement vers l'avant et le mouvement vers l'arrière de la molette de la souris.

Entrez un NOM pour les paires de touches définies, puis cliquez sur OK.

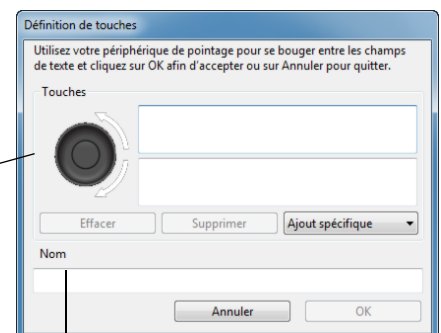
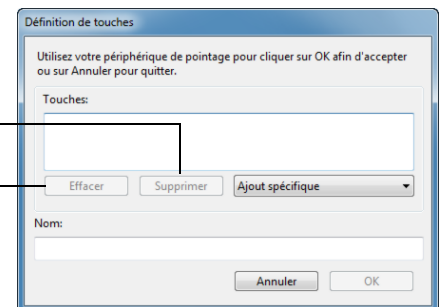

Pour connaître les raccourcis clavier pris en charge par une application particulière, consultez la documentation fournie avec l'application.



## NOM DE LA FONCTION

## DESCRIPTION

## MODIFICATEUR..

Permet de simuler l'emploi de touches de modification (comme MAJ, ALT ou CTRL pour Windows ou MAJ, OPTION, COMMANDE ou CTRL pour Mac. Beaucoup d'applications utilisent des combinaisons de touches de modification pour le contrôle du dimensionnement ou du déplacement d'objets.

Choisissez une ou plusieurs options de touches de modification.

Choisissez une option de CLICS pour simuler l'utilisation d'un bouton du type sélectionné sur une souris.

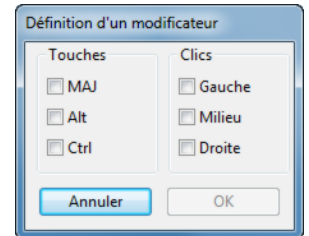

## MENU RADIAL

Permet d'afficher le [Menu radial](#) sur votre écran. Chaque niveau du menu hiérarchique comprend huit secteurs pouvant contenir diverses fonctionnalités et options au choix.

## PRÉCÉDENT

Simule la commande PRÉCÉDENT dans les applications de navigation.

## SUIVANT

Simule la commande SUIVANT dans les applications de navigation.

## PANORAMIQUE/DÉFILEMENT

Permet de positionner un document ou une image librement à l'intérieur du panneau actif. Pour cela, appuyez sur un bouton du stylet affecté à la fonction PANORAMIQUE/DÉFILEMENT et faites glisser la pointe de stylet sur la surface de l'écran interactif.

Lorsque vous sélectionnez PANORAMIQUE/DÉFILEMENT, vous êtes invité à définir la vitesse de défilement à utiliser dans les applications qui ne prennent pas en charge l'effet panoramique avec la main de placement (au niveau du pixel).

Une valeur plus lente réduit la vitesse de défilement, ce qui est utile pour un travail de près, minutieux, qui nécessite un contrôle précis de l'image.

Au fur et à mesure que vous déplacez la pointe de stylet, le document ou l'image se repositionne en suivant la direction du mouvement du stylet sur la tablette.

Relâchez le bouton ou soulevez la pointe de stylet de la surface de la tablette lorsque vous avez terminé.

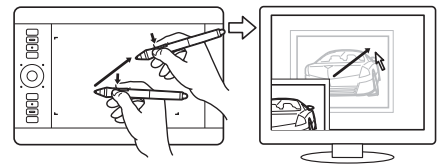
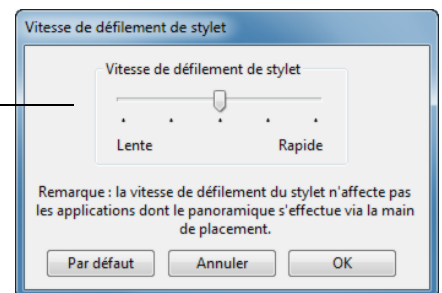

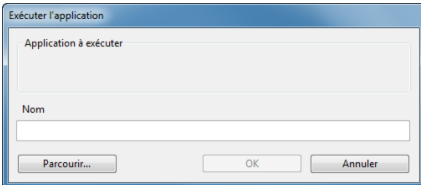

NOM DE LA FONCTION	DESCRIPTION
AUTO SCROLL/ZOOM	Définit le réglage du zoom du Touch Ring dans la plupart des applications graphiques et celui du défilement dans la plupart des autres applications.
DÉFILEMENT	Permet de définir le Touch Ring afin qu'il ne permette que les opérations de défilement.
ZOOM	Permet de définir le Touch Ring afin qu'il ne permette que les opérations de zoom.
AFFICHER BUREAU	Réduit toutes les fenêtres ouvertes de façon à afficher un bureau propre.
CHANGER D'APPLICATION	Affiche la boîte de dialogue qui permet de basculer d'une application à l'autre et met en surbrillance l'application ouverte suivante. Sur les systèmes Windows 7 et Vista exécutant Aero, Bascule 3D est activée et l'application ouverte suivante est mise en surbrillance.
OUVRIR/EXÉCUTER...	<p>Permet d'ouvrir une boîte de dialogue pour sélectionner l'application, le fichier ou le script à lancer.</p> <p>Cliquez sur PARCOURIR... pour rechercher l'application, le fichier ou le script à lancer. Votre sélection s'affiche dans la zone NOM. Cliquez sur OK pour confirmer la sélection.</p>  <p>La boîte de dialogue se ferme et l'option OUVRIR/EXÉCUTER... sélectionnée est définie comme option du bouton d'outil. Appuyez tout simplement sur le bouton d'outil pour lancer l'option qui lui est affectée.</p> <p>Si vous avez sélectionné le menu radial, celui-ci s'affiche à cet emplacement.</p>
DÉS-/ACTIVER LA SAISIE TACTILE	<p>DÉS-/ACTIVER LA SAISIE TACTILE est notamment utile lorsque vous travaillez avec le stylet et que vous souhaitez uniquement utiliser le mode Stylet.</p> <p>Désactivez temporairement la saisie tactile en appuyant sur l'ExpressKey à laquelle la fonction DÉS-/ACTIVER LA SAISIE TACTILE a été attribuée. Appuyez à nouveau sur l'ExpressKey pour réactiver la saisie tactile.</p> <p>Reportez-vous également à la <a href="#">Personnalisation des ExpressKeys</a>.</p>
BASCULEMENT D'ENCRE	<p>(Mac) Permet d'activer et de désactiver la fonction « encre dans toutes les applications » dans Ink.</p> <p>Ink reconnaît et convertit automatiquement votre écriture en texte, puis l'insère dans un document. Pour ce faire, la fonction Reconnaissance de l'écriture manuscrite doit être activée. Reportez-vous à l'aide de votre Mac pour plus d'informations sur l'utilisation d'Ink.</p>
EXPOSÉ	(Mac) Dispose toutes les fenêtres ouvertes en mosaïque. Pour accéder à cette fonction, choisissez d'abord TOUCHE... puis cliquez sur le menu AJOUT SPÉCIFIQUE dans la boîte de dialogue.
PRESSION MAINTENUE	Permet de verrouiller la pression au niveau actuel tant que le bouton est enfoncé. Vous pouvez, par exemple, peindre en utilisant la sensibilité à la pression jusqu'à obtention de la taille de pinceau souhaitée. Vous pouvez alors appuyer sur le bouton et continuer à peindre en utilisant la même taille de pinceau jusqu'à ce que vous relâchiez le bouton.



NOM DE LA FONCTION	DESCRIPTION
--------------------	-------------

MODE DE PRÉCISION	<p>Modifie la correspondance autour de la position actuelle de la pointe, afin qu'il soit nécessaire de déplacer le stylet plus loin pour couvrir une certaine distance sur l'écran. Cette fonctionnalité peut être très utile pour le contrôle précis des traits ou des coups de pinceau avec le stylet.</p> <p>Vous pouvez régler le paramètre de précision lorsque vous affectez cette fonction à un bouton d'outil.</p> <p>Pour activer cette fonctionnalité :</p> <ul style="list-style-type: none"> <li>• <u>Pour une utilisation généralisée</u>, basculez sur le MODE DE PRÉCISION en appuyant sur le bouton d'outil auquel la fonction a été attribuée. Appuyez à nouveau sur le bouton d'outil pour revenir à la correspondance normale.</li> <li>• <u>Pour des modifications rapides</u>, appuyez de façon prolongée sur le bouton d'outil auquel la fonction a été attribuée. Relâchez le bouton pour revenir à la correspondance normale.</li> </ul> <p>Lorsque vous utilisez un outil en mode Souris, le curseur à l'écran est réglé pour se comporter comme si l'accélération était désactivée et la vitesse réglée sur Lente.</p>
-------------------	---------------------------------------------------------------------------------------------------------------------------------------------------------------------------------------------------------------------------------------------------------------------------------------------------------------------------------------------------------------------------------------------------------------------------------------------------------------------------------------------------------------------------------------------------------------------------------------------------------------------------------------------------------------------------------------------------------------------------------------------------------------------------------------------------------------------------------------------------------------------------------------------------------------------------------------------------------------------------------------------------------------------------------------------------------------------------------------------------------------------------------------------------

- Pour une utilisation généralisée, basculez sur le MODE DE PRÉCISION en appuyant sur le bouton d'outil auquel la fonction a été attribuée.

Appuyez à nouveau sur le bouton d'outil pour revenir à la correspondance normale.

- Pour des modifications rapides, appuyez de façon prolongée sur le bouton d'outil auquel la fonction a été attribuée. Relâchez le bouton pour revenir à la correspondance normale.

Lorsque vous utilisez un outil en mode Souris, le curseur à l'écran est réglé pour se comporter comme si l'accélération était désactivée et la vitesse réglée sur Lente.

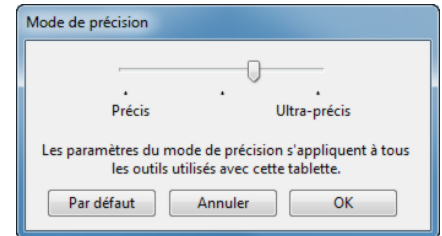

BASCULEMENT ENTRE ÉCRANS.	<p>Pour les systèmes comportant plusieurs moniteurs. Vous permet de basculer la correspondance de la tablette et le curseur à l'écran entre différents moniteurs ou écrans en appuyant sur une ExpressKey à laquelle vous avez affecté cette fonction. Reportez-vous à la section <a href="#">Utilisation de la fonction de basculement entre écrans</a>.</p>
---------------------------	---------------------------------------------------------------------------------------------------------------------------------------------------------------------------------------------------------------------------------------------------------------------------------------------------------------------------------------------------------------

BASCULEMENT DE MODE...	<p>Bascule entre le <a href="#">Mode Stylet</a> et le <a href="#">Mode Souris</a>. La première fois que vous définissez un bouton d'outil en BASCULEMENT DE MODE..., la boîte de dialogue MODE SOURIS s'affiche pour vous permettre de régler l'accélération et la vitesse de la souris.</p> <p>Définit la vitesse de déplacement du curseur en mode Souris.</p> <p>Définit l'accélération du curseur en mode Souris.</p>
------------------------	---------------------------------------------------------------------------------------------------------------------------------------------------------------------------------------------------------------------------------------------------------------------------------------------------------------------------------------------------------------------------------------------------------------------------

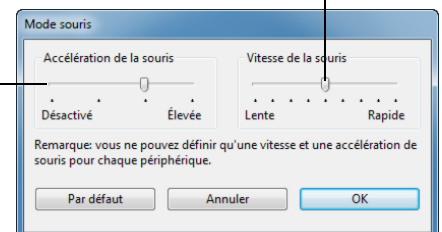

Les paramètres du mode Souris sont accessibles à plusieurs endroits du panneau de configuration. Toutefois, un seul paramètre ACCÉLÉRATION DE LA SOURIS et VITESSE peut être réglé pour chaque outil et application que vous personnalisez.

Les paramètres du mode souris sont indépendants des paramètres système. Les modifications que vous apportez à ces paramètres dans le panneau de configuration Wacom Tablet n'affectent pas les mêmes paramètres du système. En revanche, les modifications apportées à des paramètres système identiques peuvent affecter les paramètres de votre tablette Intuos Pro.

NOM DE LA FONCTION	DESCRIPTION
GOMMER	Paramètre un bouton de telle façon que si l'on appuie dessus, la pointe de stylet fonctionnera comme une gomme dans les applications qui prennent en charge la fonction GOMME. Reportez-vous à la section <a href="#">Commandes de la tablette</a> .
PARAMÈTRES	Active (sur votre écran) un diagramme interactif des paramètres actuels des ExpressKeys, du Touch Ring, du stylet et de la saisie tactile. Les fonctions actuelles de chaque commande sont présentées.

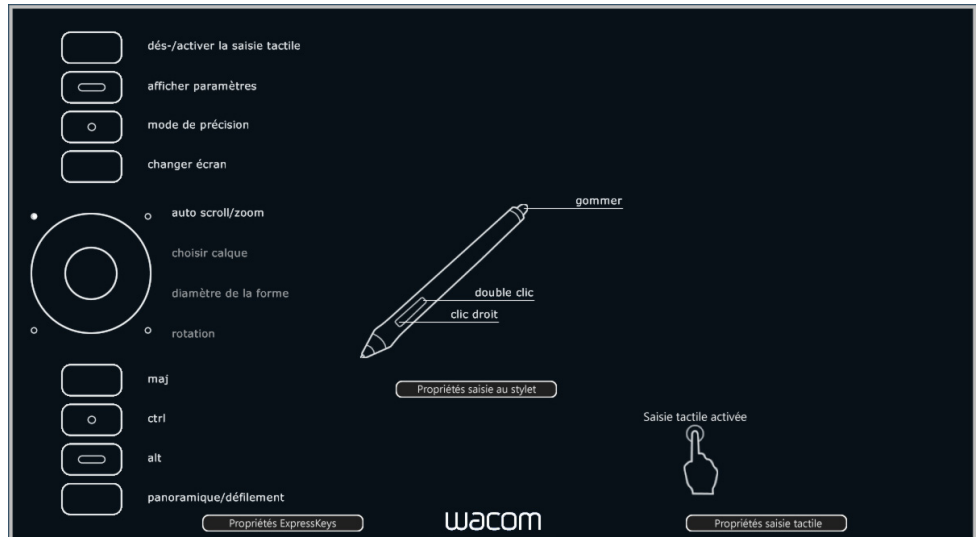

Cliquez sur une section du diagramme pour ouvrir l'onglet approprié du panneau de configuration de la tablette Wacom. Ajustez les paramètres en fonction des besoins.

Fermez le diagramme en appuyant à nouveau sur l'ExpressKey ou le bouton d'outil associé à cette fonction ou en cliquant hors du diagramme.

Les paramètres peuvent varier selon votre modèle de tablette.



NOM DE LA FONCTION	DESCRIPTION
TABLET PC	
<ul style="list-style-type: none"><li>• PANNEAU DE SAISIE DE LA TABLETTE PC</li></ul>	(Systèmes Tablet PC et Windows qui prennent en charge le Panneau de saisie Tablet PC) Ouvre le Panneau de saisie Tablet PC lorsque vous appuyez sur le bouton d'outils correspondant à cette fonction.
<ul style="list-style-type: none"><li>• JOURNAL</li></ul>	(Systèmes Windows 7, Vista et Tablet PC incluant Microsoft Journal.) Ouvre Microsoft Journal.
<ul style="list-style-type: none"><li>• DÉFINI PAR TABLET PC</li></ul>	(Systèmes Tablet PC et Windows qui prennent en charge le Panneau de saisie Tablet PC) Définit la fonction de bouton en fonction des paramètres rencontrés dans les panneaux de configuration PARAMÈTRES TABLET PC et STYLET ET PÉRIPHÉRIQUES D'ENTRÉE sous Windows 8, Windows 7 et Vista.
DÉSACTIVÉ	Permet de désactiver la fonction du bouton.
DÉFINI PAR APPLICATION	Signale uniquement le numéro du bouton à l'application. Cette option est destinée aux applications (comme les programmes de DAO) prenant en charge la tablette. Cette fonction peut être utilisée par certaines applications intégrées pour contrôler directement les ExpressKeys et le Touch Ring de la tablette.
PASSER	Règle le bouton de basculement de façon à ce qu'il ignore un mode de fonction auquel cette option a été affectée dans la séquence de basculement.
PAR DÉFAUT	Rétablit les paramètres par défaut d'un bouton.



## UTILISATION ET PERSONNALISATION DU MENU RADIAL

Le menu radial est un menu contextuel qui permet un accès rapide aux fonctions de modification, de navigation et de commande de support, entre autres.

- Réglez un bouton d'outil ou une ExpressKey sur la fonction MENU RADIAL. Appuyez sur le bouton pour afficher le Menu radial centré sur la position du curseur à l'écran.
- Vous pouvez également utiliser le geste tactile approprié pour ouvrir le menu radial.
- Le menu radial hiérarchique se présente sous la forme d'un cercle. Chaque niveau du menu comprend huit secteurs pouvant contenir diverses fonctionnalités et options au choix.
- Cliquez pour sélectionner une option. Certaines sélections peuvent comporter un sous-menu d'options supplémentaires.
- Le menu se ferme une fois que vous avez effectué une sélection.

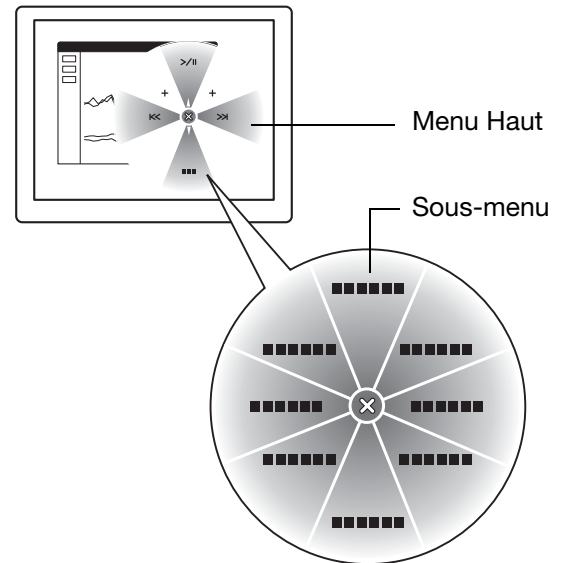

Pour fermer sans effectuer de sélection, cliquez sur la croix (X) située au centre du menu radial ou sur une section ne correspondant à aucune fonction. Vous pouvez également appuyer de nouveau sur le bouton que vous avez utilisé pour afficher le menu.

- Pour effectuer une sélection sans fermer le menu radial, maintenez enfoncé le bouton qui ouvre le menu.

Dans le panneau de configuration de la tablette Wacom, utiliser l'onglet MENU RADIAL pour personnaliser les fonctions disponibles dans le menu radial.

1. Sélectionnez une section.
2. Affectez une FONCTION de commande à la section. Si vous le souhaitez, modifiez le nom de l'ÉTIQUETTE.
3. Sélectionnez un menu ou sous-menu à personnaliser.

### Conseils :

- Dans le menu FONCTION, choisissez SOUS-MENU pour créer des sous-menus personnalisés pour une section.
- Appuyez sur la touche ENTRÉE pour ajouter plusieurs lignes de texte d'ÉTIQUETTE.

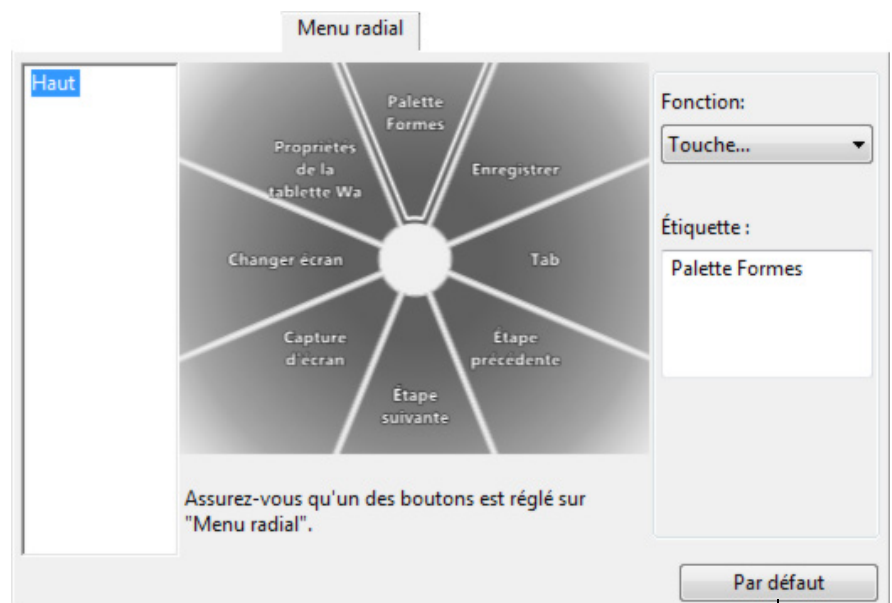

Rétablit les valeurs par défaut du menu actuellement affiché.

## UTILISATION DE LA FONCTION DE BASCULEMENT ENTRE ÉCRANS

Le Basculement entre écrans est disponible pour les systèmes comportant plusieurs moniteurs. Cette fonctionnalité vous permet de travailler avec votre tablette sur un écran ou sur plusieurs écrans simultanément. Reportez-vous à la section [Utilisation de plusieurs moniteurs](#).

L'onglet **BASCULEMENT ENTRE ÉCRANS** dans le panneau de configuration de la tablette Wacom est automatiquement disponible lorsque la tablette Intuos Pro est installée dans un système à plusieurs moniteurs. Cet onglet vous permet de définir les écrans à inclure dans la séquence de basculement.

Une fois la fonction **BASCULEMENT ENTRE ÉCRANS** affectée à une ExpressKey ou à un bouton latéral du stylet, vous pouvez utiliser ce bouton pour faire basculer de manière séquentielle la correspondance de la tablette active entre une correspondance de base (paramètre actuel de l'onglet [CORRESPONDANCE](#)) et les autres moniteurs. Exemple :

1. La totalité de la zone d'affichage d'un système à plusieurs moniteurs est configurée en mode étendu et affectée à la surface active de la tablette Intuos Pro.

2. Le fait d'appuyer sur le bouton de l'outil auquel la fonction de **BASCULEMENT ENTRE ÉCRANS** a été attribuée fait basculer la correspondance de tablette vers l'affichage de l'écran suivant de la séquence.

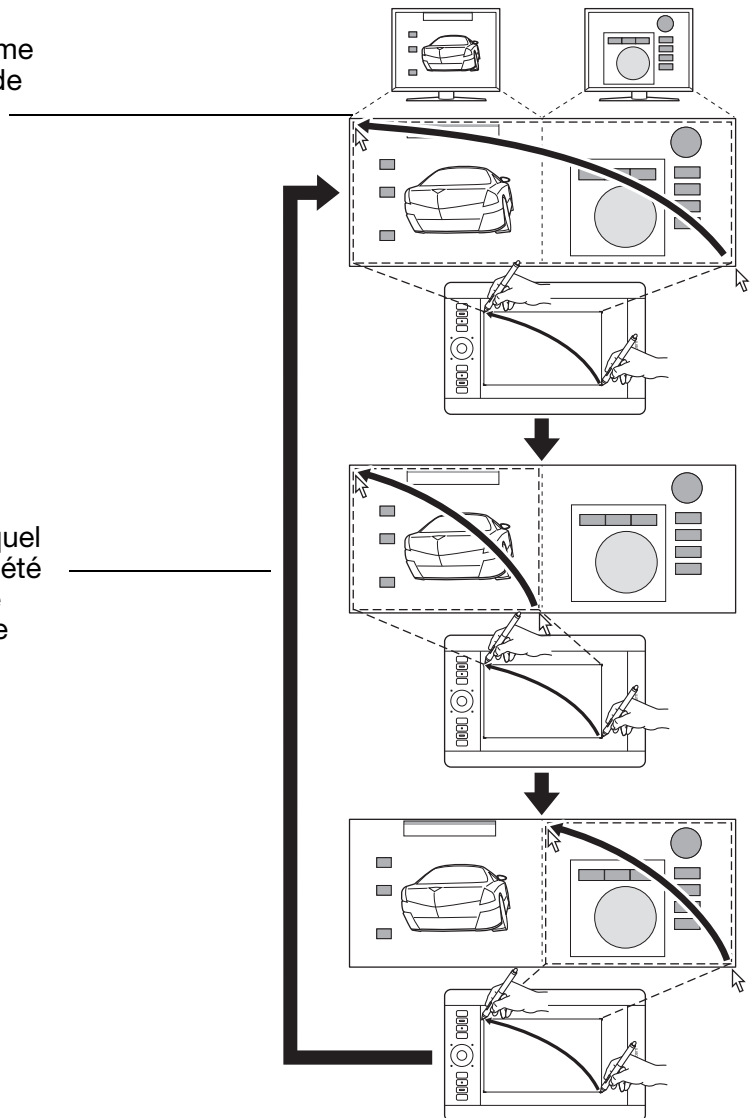



Tous les moniteurs sont sélectionnés dans la séquence de basculement par défaut. Décochez la case du moniteur que vous souhaitez supprimer de la séquence.

- La correspondance de base est la tablette et l'affichage correspondant qui a été défini dans l'onglet [CORRESPONDANCE](#).

Par défaut, elle inclut l'ensemble des moniteurs, sauf si vous avez défini un moniteur comme moniteur principal.

- Lorsque vous basculez sur le moniteur suivant, la zone active de la tablette est mise en correspondance avec celle du moniteur (en mode stylet).
- Un dernier basculement après le dernier moniteur coché permet de revenir aux correspondances de base.

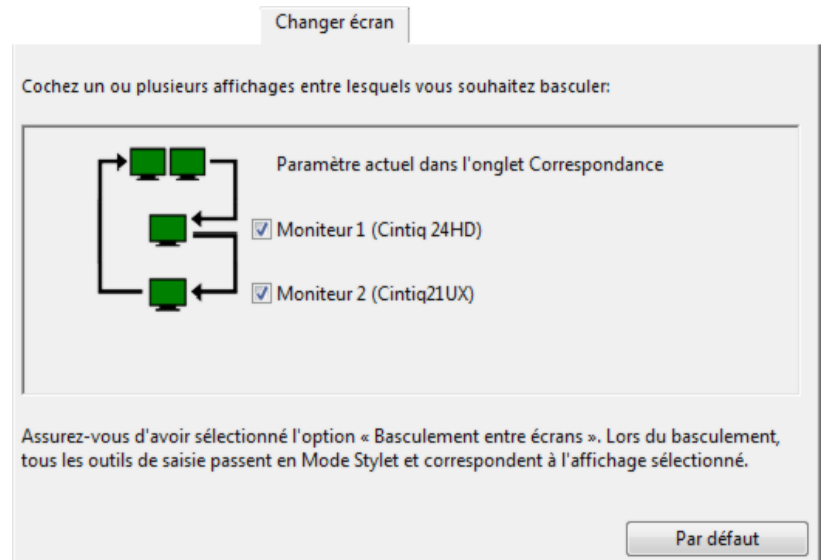

**Important :** lorsque vous utilisez des paramètres spécifiques à une application avec la fonction **BASCULEMENT ENTRE ÉCRANS**, assurez-vous que chaque application personnalisée de la liste **APPLICATION** (y compris **AUTRES**) est dotée d'un bouton d'outil affecté au **BASCULEMENT ENTRE ÉCRANS**. Pour cela, il est plus facile d'affecter la fonction **BASCULEMENT ENTRE ÉCRANS** à une **ExpressKey** avant de créer des paramètres spécifiques à une application.

Notez qu'avec chacune des actions suivantes, la série de basculement retourne à la correspondance de base :

- Lancement d'une application graphique prenant en charge la sensibilité à la pression.
- Déconnexion ou redémarrage du système.
- Changement d'utilisateur (Passage rapide d'un utilisateur à un autre).
- Passage du système en mode veille.
- Modification des réglages des onglets [CORRESPONDANCE](#) ou **BASCULEMENT ENTRE ÉCRANS**.
- Modification de la résolution ou du nombre d'écrans de votre système.
- Utilisation de la fonction [BASCULEMENT DE MODE...](#)
- Sélection du **MODE STYLET** ou du **MODE SOURIS** à partir du [Menu radial](#).

**Conseil :** pour basculer entre les écrans sans l'option « Plein écran », désactivez le premier écran dans l'onglet **BASCULEMENT ENTRE ÉCRANS**. Dans l'onglet **CORRESPONDANCE**, sélectionnez le premier écran pour la **ZONE D'ÉCRAN** actuelle.





## PARAMÈTRES SPÉCIFIQUES À UNE APPLICATION

Vous pouvez personnaliser vos outils dans le cadre d'une application particulière. Par exemple, vous pourriez avoir besoin d'une pression forte de la pointe du stylet dans une application, et plus légère dans une autre. La liste APPLICATION vous permet d'ajouter une application à la liste, puis de personnaliser les paramètres de votre outil par rapport à cette application.

- Lorsqu'aucun paramètre spécifique à une application n'est utilisé et qu'un outil est sélectionné dans la liste OUTIL, la liste APPLICATION affiche l'icône TOUTES contenant les paramètres d'outil s'appliquant à toutes vos applications.

Dans l'exemple suivant, des paramètres spécifiques à une application ont été ajoutés pour le GRIP PEN. L'icône TOUTES s'affiche, et le GRIP PEN dispose des mêmes paramètres pour toutes les applications.



- Lorsque des paramètres spécifiques à une application sont ajoutés ou lorsqu'un paramètre automatique par défaut du pilote est activé, l'icône TOUTES devient AUTRES, et une icône d'application s'affiche pour la ou les nouvelles applications.

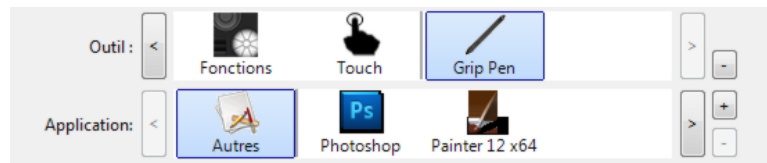

Dans l'exemple ci-dessus, des paramètres spécifiques à une application ont été ajoutés pour le GRIP PEN. Si vous sélectionnez l'icône AUTRES et modifiez les paramètres du GRIP PEN, vos modifications concernent le GRIP PEN dans toutes les applications, à l'exception de celles que vous avez ajoutées à la liste APPLICATION. Si vous sélectionnez l'icône d'une application, puis apportez des modifications aux paramètres du GRIP PEN, celles-ci s'appliquent au GRIP PEN uniquement dans le cadre de cette application.

Lorsque vous créez des paramètres spécifiques à une application, vous créez un ensemble de paramètres distinct pour l'outil et l'application sélectionnés.

**Conseil** : pour consulter les paramètres des ExpressKeys, du Touch Ring ou du stylet liés à l'application au premier plan, configurez une ExpressKey sur [PARAMÈTRES](#) et appuyez sur cette touche à tout moment.

Reportez-vous aux sections suivantes pour obtenir de plus amples informations :

[Création d'un paramètre spécifique à une application](#)

[Suppression de paramètres spécifiques à une application](#)

## CRÉATION D'UN PARAMÈTRE SPÉCIFIQUE À UNE APPLICATION

Choisissez d'abord la TABLETTE et l'OUTIL pour lesquels vous souhaitez créer ce paramètre spécifique.

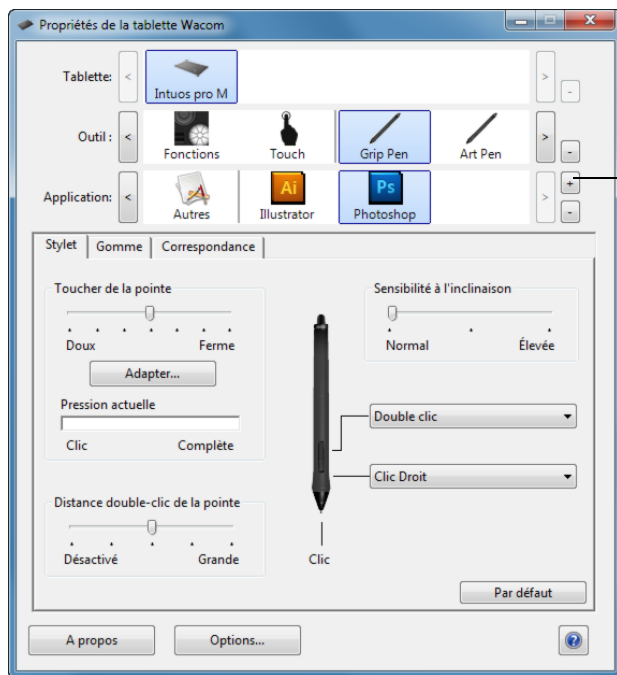

Cliquez sur le bouton [ + ] de la liste APPLICATION.

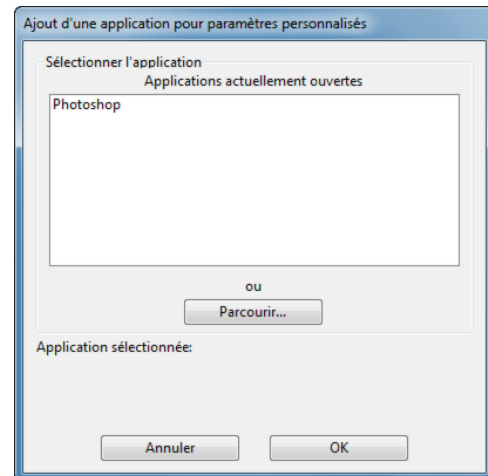

Choisissez une méthode de sélection d'une application :

- Dans la zone APPLICATIONS ACTUELLEMENT OUVERTES, sélectionnez une application pour laquelle vous souhaitez créer des paramètres personnalisés.
- Utilisez la fonction PARCOURIR pour sélectionner le fichier exécutable d'une application installée sur votre ordinateur. Le nom de l'application que vous avez sélectionnée s'affiche.
- Cliquez sur OK pour terminer.

Remarque : si deux programmes portent le même nom, ils partageront les mêmes paramètres personnalisés.

Une fois l'application ajoutée, son icône s'affiche dans la liste APPLICATION quand l'outil correspondant est sélectionné dans la liste OUTIL. Sélectionnez l'application, puis personnalisez les paramètres de l'onglet du panneau de configuration par rapport à votre outil et à l'application sélectionnée.

Une fois les paramètres spécifiques à une application créés, les applications n'ayant pas été personnalisées de cette manière utilisent les paramètres d'outil de AUTRES.

## SUPPRESSION DE PARAMÈTRES SPÉCIFIQUES À UNE APPLICATION

Pour supprimer un paramètre spécifique à une application :

1. Dans la liste OUTIL, sélectionnez l'outil pour lequel vous souhaitez supprimer le paramètre spécifique à une application.
2. Dans la liste APPLICATION, sélectionnez l'application à supprimer de la liste.
3. Cliquez sur le bouton [ - ] de la liste APPLICATION. Dans la boîte de dialogue qui s'affiche alors, cliquez sur SUPPRIMER pour confirmer votre sélection. L'application sélectionnée est supprimée de la liste, ainsi que chacun des paramètres d'outil personnalisés.

**Conseil** : pour supprimer rapidement tous les paramètres spécifiques à une application se rapportant à un outil particulier, supprimez cet outil dans la liste OUTIL. Ensuite, placez l'outil sur la tablette. L'outil est ainsi réintégré à la liste OUTIL avec ses paramètres par défaut. N'utilisez pas cette méthode pour supprimer des paramètres FONCTIONS personnalisés.

## UTILISATION DE PLUSIEURS OUTILS

Le panneau de configuration de la tablette Wacom est conçu pour vous permettre de personnaliser les paramètres de votre tablette et de vos [Outils Intuos Pro](#) et d'en assurer le suivi. L'outil utilisé pour ouvrir le panneau de configuration est automatiquement sélectionné et les onglets correspondant à cet outil s'affichent.

La liste OUTIL affiche une icône pour les FONCTIONS de la tablette et pour les différents outils utilisés avec celle-ci.

L'icône SAISIE TACTILE est disponible pour les tablettes tactiles. Reportez-vous à la section [Réglage des options tactiles](#).

Si vous n'avez pas ajouté de paramètres spécifiques à une application, l'icône TOUTES s'affiche et les paramètres des outils s'appliquent à toutes les applications.

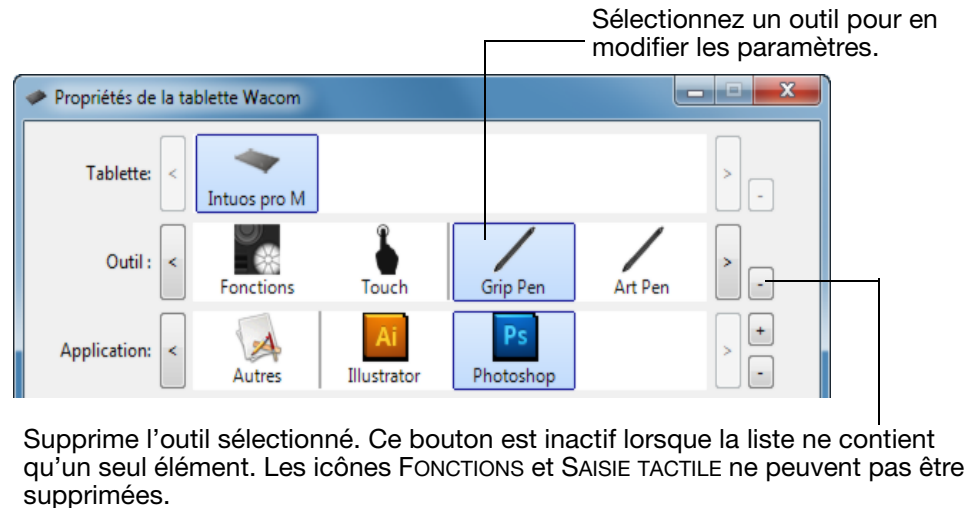

Pour ajouter un outil différent à la liste OUTIL, il vous suffit d'utiliser l'outil en question sur votre tablette Intuos Pro.

- Lorsque vous sélectionnez un outil venant d'être ajouté à la liste OUTIL, les paramètres de l'onglet correspondant à cet outil s'affichent. Les modifications apportées aux paramètres de l'onglet s'appliqueront à cet outil.
- Si un outil similaire a été ajouté au préalable, le nouvel outil héritera des paramètres de cet outil. Ces paramètres peuvent ensuite être personnalisés pour le nouvel outil ajouté. Des outils identiques bénéficient des mêmes paramètres.

Pour supprimer un outil de la liste OUTIL, cliquez sur le bouton [ - ] de la liste Outil. Dans la boîte de dialogue qui s'affiche alors, cliquez sur SUPPRIMER pour confirmer votre sélection. L'outil sélectionné est supprimé de la liste, de même que chacun de ses paramètres personnalisés. Pour réintégrer un outil dans la liste OUTIL, il vous suffit de le replacer sur la tablette.

## CHANGEMENT DU MODE DE LA TABLETTE

L'Intuos Pro est configurée pour offrir des performances optimales dans la plupart des applications. Toutefois, certains logiciels de reconnaissance de l'écriture manuscrite nécessitent un débit de données plus élevé que pour la plupart des applications. Ce débit de données supérieur peut réduire les performances informatiques dans certaines circonstances. Si votre logiciel de reconnaissance ne fonctionne pas bien, vous pouvez faire passer la tablette du mode standard au mode reconnaissance.

Dans la liste TABLETTE du panneau de configuration, double-cliquez sur l'icône de la tablette. Les paramètres MODE TABLETTE s'appliquent à tous les outils et toutes les applications.

Si vous le souhaitez, saisissez un nouveau nom pour l'icône de la tablette.

Le MODE STANDARD est recommandé pour les applications graphiques.

Sélectionnez MODE DE RECONNAISSANCE pour utiliser le taux de transfert de données maximal. Exigé par certains logiciels de reconnaissance d'écriture.

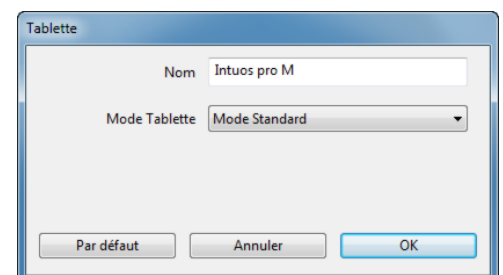

## OPTIONS AVANCÉES

Cliquez sur le bouton **OPTIONS...** du panneau de configuration de la tablette Wacom pour accéder à la boîte de dialogue **OPTIONS avancées**.

Vous pouvez changer le **MODE DU BOUTON LATÉRAL** selon la façon dont vous souhaitez utiliser le stylet lorsque vous effectuez des clics avec le bouton droit ou utilisez les autres fonctions de clic.

Sélectionnez :

- Effectuez un **CLIC FLOTTANT** pour exécuter les fonctions sans toucher la surface de la tablette avec la pointe du stylet. Il s'agit du réglage par défaut de toutes les tablettes, à l'exception des Tablet PC.
- **CLIQUER ET APPUYER** pour positionner avec précision les fonctions de clic. Une fois la fonction sélectionnée, vous devez d'abord appuyer sur le bouton latéral, puis placer la pointe du stylet sur la surface de la tablette pour effectuer la fonction.



Clic flottant



Cliquer et appuyer

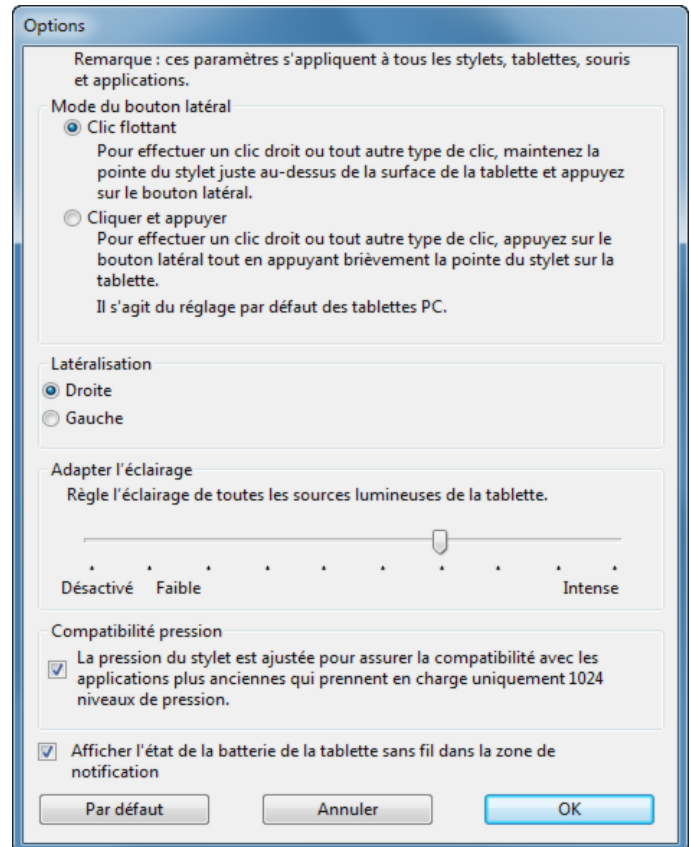

- Les options **CHIRALITÉ DE LA SOURIS** modifient l'orientation du bouton de la souris (en option) en vue d'une utilisation pour gauchers et droitiers.
- Le paramètre **RÉGLAGE DE LA LUMINOSITÉ** vous permet d'ajuster le niveau de luminosité ou d'éteindre les voyants d'état du Touch Ring et les marqueurs de zone active.
- Cochez la case **COMPATIBILITÉ DE PRESSION** si vous utilisez des applications graphiques qui ne prennent en charge que 1 024 niveaux de pression au maximum (tels que Adobe CS3, Corel Painter 9 et autres applications plus anciennes). Si cette case n'est pas cochée, le stylet sera trop sensible lors de son utilisation avec ce type d'applications anciennes.
- Cochez la dernière case pour activer ou désactiver l'affichage de l'icône d'état de la batterie dans la barre d'état système.

## GESTION DES PRÉFÉRENCES

Utilisez l'utilitaire des préférences de la tablette Wacom pour gérer les préférences de tablette d'un ou plusieurs utilisateurs.

**Windows 8** : dans l'écran d'accueil de Windows 8, cliquez sur la vignette UTILITAIRE DES FICHIERS DE PRÉFÉRENCES DE LA TABLETTE WACOM. Si vous utilisez la version bureau classique de Windows 8, appuyez sur la touche Windows de votre clavier ou sélectionnez l'icône Windows dans la barre d'icônes pour accéder à l'écran d'accueil.

**Windows 7 and Vista** :

1. Cliquez sur l'icône DÉMARRER, puis sélectionnez TOUS LES PROGRAMMES.
2. Sélectionnez WACOM et UTILITAIRE DES FICHIERS DE PRÉFÉRENCES DE LA TABLETTE WACOM.

Pour tous les systèmes Windows, définissez vos préférences comme suit :

1. Fermez toutes les applications en cours.
  2. Définissez vos préférences comme suit :
    - Suivez attentivement toutes les invites susceptibles de s'afficher.
    - Pour sauvegarder vos préférences, cliquez sur SAUVEGARDE... dans MES PRÉFÉRENCES.
    - Pour restaurer les préférences précédemment sauvegardées, cliquez sur RESTAURATION... dans MES PRÉFÉRENCES.
    - Pour supprimer les préférences de l'utilisateur actuel, cliquez sur SUPPRIMER dans MES PRÉFÉRENCES.
    - Pour supprimer les préférences de plusieurs utilisateurs, cliquez sur SUPPRIMER dans TOUTES LES PRÉFÉRENCES UTILISATEUR.
- Remarque : vous devez disposer de droits d'administrateur pour pouvoir supprimer les préférences de tous les utilisateurs.

Relancez toutes les applications relatives à la tablette en cours d'utilisation.

**Sur Mac** : ouvrez le dossier principal APPLICATIONS. Ouvrez ensuite le dossier TABLETTE WACOM et exécutez L'UTILITAIRE DE TABLETTE WACOM.

- Suivez attentivement toutes les invites susceptibles de s'afficher.
  - Pour sauvegarder vos préférences, sélectionnez UTILISATEUR ACTUEL, puis cliquez sur SAUVEGARDE....
  - Pour restaurer les préférences précédemment sauvegardées, sélectionnez UTILISATEUR ACTUEL, puis cliquez sur RESTAURATION....
  - Pour supprimer les préférences, sélectionnez Utilisateur actuel ou Tous les utilisateurs, puis cliquez sur SUPPRIMER.
- Remarque : Vous devez disposer de droits d'administrateur pour pouvoir supprimer les préférences de tous les utilisateurs.

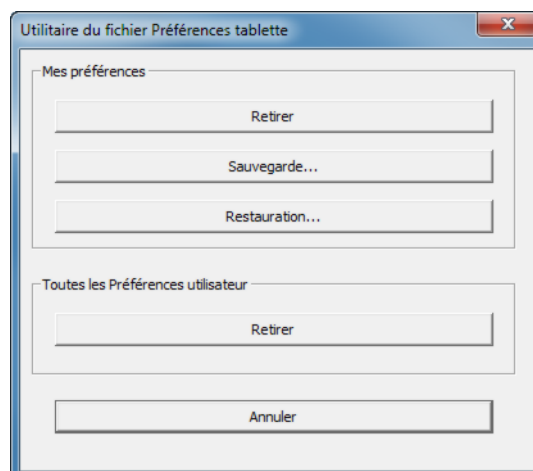

## PASSER EN MODE SANS FIL AVEC L'INTUOS PRO

Les tablettes Intuos Pro ont été conçues pour offrir une connectivité sans fil. Pour cela, il convient d'ajouter le kit d'accessoires sans fil Wacom.

### COMPOSANTS DES ACCESSOIRES SANS FIL

Le kit d'accessoires sans fil Wacom comprend les composants suivants :

Bouton d'alimentation

Voyant d'état de la batterie

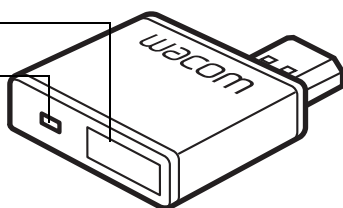

Module sans fil Wacom  
Se branche sur la tablette Intuos Pro.

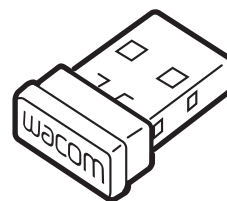

Récepteur sans fil Wacom  
Se branche à un ordinateur.  
Lorsqu'il n'est pas utilisé, il peut être rangé dans la tablette Intuos Pro. Reportez-vous à la section [Logement du récepteur sans fil](#).

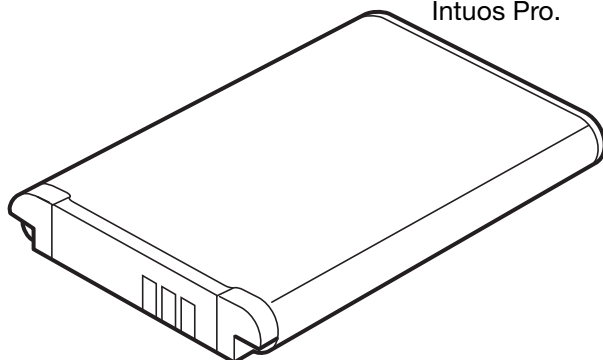

Batterie rechargeable au lithium-ion (Li-Ion)  
Se loge dans la tablette Intuos Pro.

 **Avertissement :** pour connaître les précautions à prendre, reportez-vous au guide intitulé « Informations importantes sur le produit », Disponible sur le CD d'installation Intuos Pro.

Remarque : un pairage a été établi par défaut entre le module sans fil et le récepteur sans fil Wacom. En cas de perte ou de bris, vous devrez acheter un nouveau kit d'accessoires sans fil. Vous pouvez acheter la batterie séparément.

Pour installer le kit, reportez-vous à la section [Configuration de la connexion sans fil](#).

[Configuration de la connexion sans fil](#)

[Batterie et gestion de l'alimentation](#)

[Informations sur la durée de vie de la batterie](#)

[Remplacement de la batterie](#)

[Retrait du module sans fil](#)

[Logement du récepteur sans fil](#)

## CONFIGURATION DE LA CONNEXION SANS FIL

Configurez l'Intuos Pro pour un fonctionnement sans fil.

1. Si vous utilisez la tablette Intuos Pro par voie filaire, déconnectez le câble USB.

2. Retournez la tablette. Retirez le(s) couvercle(s) du compartiment sans fil. Voir (A). Faites glisser le(s) couvercle(s) du corps de la tablette pour le(s) retirer. Les tablettes de taille moyenne et de grande taille sont dotées de deux couvercles : l'un réservé au module sans fil Wacom, l'autre à la batterie rechargeable. Les tablettes de petite taille sont dotées d'un seul couvercle.

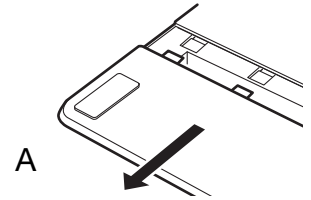

3. Installez les composants sans fil.

- Installez la batterie. Alignez les contacts (B) comme indiqué, puis appuyez pour la mettre en place. Reportez-vous également à la section [Remplacement de la batterie](#).

Remarque : n'appuyez pas à plat sur la batterie pour l'installer. Alignez d'abord les contacts, appuyez sur cette extrémité de la batterie, puis appuyez sur l'autre extrémité.

- Installez le module sans fil. Sortez et retirez l'entretoise du module sans fil (C). Faites glisser le module sans fil dans la tablette et vérifiez que le connecteur est bien positionné (D).

**Important : conservez l'entretoise du module. Vous pourriez en avoir besoin pour retirer le module sans fil. Reportez-vous à la section [Retrait du module sans fil](#).**

- Remettez en place le(s) couvercle(s) du compartiment sans fil. Alignez-le(s) et faites-le(s) glisser jusqu'à ce qu'il(s) soi(en)t en place (E).
- Connectez le récepteur sans fil Wacom à un port USB actif de votre ordinateur ou du concentrateur USB (F).

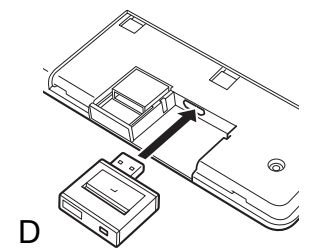
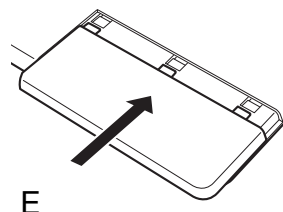
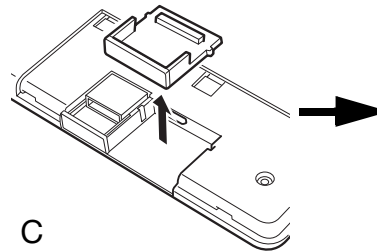
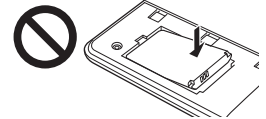
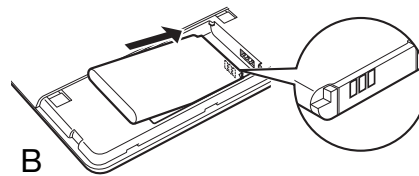

4. Si ce n'est pas déjà fait, allumez votre ordinateur et patientez jusqu'à ce que le système d'exploitation soit complètement chargé.

5. Continuer à se connecter sans fil.

[Mise en place d'une connexion sans fil](#)

[Optimisation de la connexion sans fil](#)

## MISE EN PLACE D'UNE CONNEXION SANS FIL

Connectez-vous sans fil avec l'Intuos Pro.

1. Chargez entièrement la batterie de la tablette. Reportez-vous à la section [Charge de la batterie](#). Une fois la charge de la batterie terminée (état signalé par le voyant vert), déconnectez le câble USB. L'Intuos5 peut alors être utilisée sans fil.

Voyant d'état de la batterie

- Émet une lumière orange lorsque le câble USB est connecté et que la batterie est en cours de charge.
- Émet une lumière verte lorsque le câble USB est connecté et que la batterie est totalement chargée.
- S'éteint lorsque vous utilisez la tablette avec une connexion sans fil.

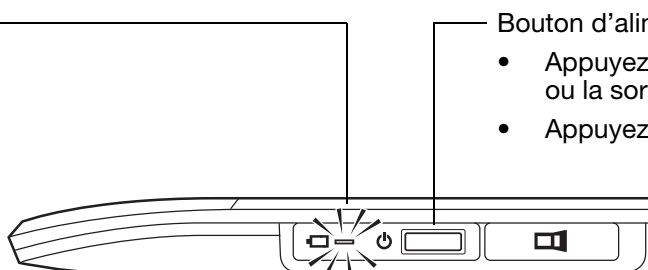

Bouton d'alimentation

- Appuyez pour la connecter ou la sortir du mode veille.
- Appuyez pour l'éteindre.

2. Appuyez sur le bouton d'alimentation du module sans fil Wacom. Une connexion sans fil doit être mise en place dans un délai de quatre secondes. Dans le cas contraire, le module sans fil s'éteint. Dans ce cas, reportez-vous à la section [Problèmes de connexion sans fil](#).
3. Vérifiez la connexion en utilisant le stylet sur la tablette pour déplacer le curseur à l'écran. Reportez-vous également à la section [État de la batterie et de la connexion sans fil](#).

L'Intuos Pro peut fonctionner avec une connexion sans fil ou en mode USB, mais pas les deux à la fois.

- Le mode sans fil est activé lorsque la tablette Intuos Pro est correctement configurée pour une utilisation sans fil et que le câble USB est déconnecté. Lorsque le câble USB est déconnecté, la tablette recherche une connexion et se connecte au récepteur sans fil en quatre secondes. Si le récepteur est introuvable, la tablette passe alors en mode Veille.
- La connexion USB désactive le mode sans fil et active le mode USB.

Remarques :

Le [Pairage](#) n'est pas obligatoire. Un pairage a été établi par défaut entre le module sans fil et le récepteur sans fil Wacom ; ils fonctionnent comme un ensemble discret.

L'Intuos Pro peut fonctionner sans fil à une distance maximale de 10 mètres de votre ordinateur. Il n'est pas nécessaire que l'Intuos Pro ait une visibilité directe sur le récepteur sans fil. Le module sans fil utilise la technologie des fréquences radio, qui peuvent traverser des objets non métalliques tels que des bureaux.

Les interférences émanant d'autres appareils (en particulier, les périphériques audio) ou d'objets métalliques en visibilité directe peuvent avoir un effet négatif sur les performances de la tablette et la distance de fonctionnement. Si vous rencontrez des problèmes de connexion, reportez-vous à la section [Optimisation de la connexion sans fil](#).

Au redémarrage de votre ordinateur, patientez jusqu'à ce que votre système d'exploitation soit complètement chargé, puis démarrez le module sans fil (s'il n'est pas déjà allumé) pour commencer à travailler avec une connexion sans fil.

**Important : dans de nombreux pays, l'utilisation des périphériques sans fil est réglementée. Si votre tablette Intuos Pro est configurée pour une utilisation sans fil et que vous prévoyez de voyager à l'étranger, renseignez-vous auprès de l'organisme de régulation compétent pour savoir s'il existe des restrictions applicables à votre produit dans les pays que vous devez visiter.**





 Les produits utilisant des signaux sans fil peuvent interférer avec l'équipement de radio-navigation des avions commerciaux. Il est donc interdit d'utiliser un périphérique sans fil lors d'un voyage en avion. Pour éteindre le signal sans fil de la tablette Intuos Pro, éteignez ou retirez le module sans fil (le ou les voyants d'alimentation de la tablette s'éteindront). N'activez PAS le module sans fil pendant le décollage, le vol ou l'atterrissage.

 N'utilisez pas votre Intuos Pro avec une connexion sans fil à proximité du système de contrôle d'un bâtiment ou de tout autre environnement nécessitant une fiabilité extrêmement élevée ou dans lequel l'utilisation d'un appareil sans fil pourrait produire des interférences. Cela risquerait de nuire au bon fonctionnement d'autres appareils électroniques ou ces derniers pourraient provoquer un dysfonctionnement de la tablette. Lorsque l'utilisation de produits sans fil est interdite, éteignez ou retirez le module sans fil (assurez-vous que le signal sans fil est éteint) pour éviter qu'il ne provoque le dysfonctionnement d'autres appareils électroniques ou qu'il ne crée des interférences. Wacom décline toute responsabilité en cas de dommages directs ou indirects. Pour plus d'informations, veuillez vous référer à votre contrat de garantie situé dans le guide intitulé « Informations importantes sur le produit ».

 Mettez votre tablette hors tension dans les endroits où les périphériques électroniques ne sont pas autorisés. La tablette pouvant entraîner un dysfonctionnement des autres appareils électroniques dans les endroits où l'usage des appareils électroniques est interdit (un avion, par exemple), assurez-vous d'éteindre la tablette en débranchant son connecteur USB de l'ordinateur.

## OPTIMISATION DE LA CONNEXION SANS FIL

Si le curseur à l'écran peine à suivre les mouvements du stylet sur la tablette, s'il saute fréquemment ou si de nombreuses lignes droites apparaissent lorsque vous dessinez dans des applications graphiques, il est possible que votre connexion sans fil ne permette pas de transmettre toutes les données de la tablette à la vitesse requise. Ce problème est peut-être dû à des interférences émanant d'autres sources d'ondes, à des objets faisant obstruction au parcours des ondes, à une distance excessive de l'ordinateur ou à une combinaison de ces différents facteurs.

Pour améliorer la connexion sans fil et optimiser les performances de la tablette :

- Éliminez tout objet métallique se trouvant directement entre l'Intuos Pro et le récepteur sans fil Wacom connecté à votre ordinateur.
- Essayez de connecter le récepteur sans fil à une rallonge USB, puis placez-le sur votre bureau ou à n'importe quel endroit en visibilité directe de l'Intuos Pro.
- Rapprochez la tablette de votre ordinateur.
- Mettez hors tension tous les autres périphériques utilisant une bande de fréquence de 2,4 GHz, comme les téléphones portables, etc., ou éloignez leurs antennes de votre ordinateur.





## BATTERIE ET GESTION DE L'ALIMENTATION

Cette section contient des informations importantes sur la batterie rechargeable et les fonctions de gestion de l'alimentation de votre tablette Intuos Pro lorsqu'elle est utilisée en mode sans fil. Assurez-vous d'avoir pris connaissance des sections suivantes.

[Charge de la batterie](#)

[État de la batterie et de la connexion sans fil](#)

[Mode économie d'énergie](#)

### CHARGE DE LA BATTERIE

Chargez complètement la batterie de la tablette Intuos Pro avant de l'utiliser en mode sans fil pour la première fois.

Raccordez l'Intuos Pro à un port USB principal situé directement sur votre ordinateur ou à un concentrateur USB alimenté au moyen du câble USB.

- La batterie se charge dès que le câble est connecté, lorsqu'elle n'est pas déjà totalement chargée.
- Pour votre usage quotidien, chargez votre batterie pendant environ quatre heures. Le chargement complet d'une batterie vide nécessite environ six heures. Le temps de charge réel dépend du niveau de la batterie et de l'utilisation de la tablette pendant la charge.
- La connexion USB désactive le mode sans fil.

#### Important :

- Pendant le chargement de la batterie, connectez toujours le câble USB directement à votre ordinateur ou à un concentrateur USB alimenté. Il est possible qu'un concentrateur non alimenté ne fournisse pas suffisamment de courant pour charger la batterie, affectant ainsi l'utilisation générale de la tablette.
- Lorsque votre tablette n'est pas connectée à votre ordinateur par l'intermédiaire d'un câble USB, vous pouvez charger la batterie à l'aide d'un adaptateur mural standard délivrant une tension de sortie de 5 V. Le chargement rapide ne fonctionnera pas pour ce processus.

Pour plus d'informations, reportez-vous aux informations sur le produit disponibles sur le site Web de Wacom de votre pays.

 **Avertissement :** pour connaître les précautions à prendre, reportez-vous au guide intitulé « Informations importantes sur le produit ».

#### Conseils :

- Pendant le chargement, vérifiez que la batterie et le module sans fil Wacom sont installés dans la tablette.
- Pour connaître l'état de charge de la batterie, ouvrez le panneau de configuration de la tablette Wacom, cliquez sur FONCTIONS et sélectionnez l'onglet SANS FIL. Reportez-vous à la section [État de la batterie et de la connexion sans fil](#).
- Tirez le meilleur parti de votre temps d'utilisation sans fil. Reportez-vous aux sections [Mode économie d'énergie](#) et [Informations sur la durée de vie de la batterie](#).



## ÉTAT DE LA BATTERIE ET DE LA CONNEXION SANS FIL

En mode sans fil, l'Intuos Pro fournit des informations supplémentaires sur votre tablette.

- Un voyant d'état de la tablette indique ce qui suit :

Clignotant	Connexion en mode sans fil.
Activé	Mode sans fil activé.
Désactivé(e)	Mode veille ou mode sans fil désactivé.

- Sur le module sans fil Wacom, le voyant d'état de la batterie indique ce qui suit :

Orange	Câble USB connecté et chargement de la batterie de la tablette en cours.
Vert.	Câble USB connecté et chargement de la batterie de la tablette terminé.
Désactivé(e)	Câble USB connecté ; la tablette est en mode sommeil USB ou en cours de connexion par USB. Câble USB déconnecté, aucune activité de chargement. Câble USB déconnecté, utilisation sans fil.

- Une icône d'état de la batterie s'affiche également dans la barre des tâches système (Windows) ou la barre de menus (Mac). Déplacez le curseur au-dessus de l'icône pour plus de détails.
- Lorsque la tablette est configurée pour une utilisation sans fil, l'état de la batterie et les options des commandes sans fil de la tablette sont visibles dans le panneau de configuration de la tablette Wacom. Ouvrez le panneau de configuration, cliquez sur FONCTIONS et sélectionnez l'onglet SANS FIL.

Ajustez le curseur pour déterminer le moment où votre tablette passera en mode économie d'énergie.

L'icône d'état de la batterie indique que la tablette est en cours d'utilisation et affiche un état de charge approximatif de la batterie.

- Le symbole d'une prise secteur indique que la tablette fonctionne grâce à une source d'alimentation externe via le câble USB et que la batterie est en cours de chargement.
- Le symbole d'une coche indique que la batterie est complètement chargée.
- Un symbole d'alerte indique que la charge de la batterie est inférieure à 20 %.

Les informations réelles peuvent varier selon l'état réel de votre tablette et de votre système d'exploitation.

Reportez-vous également à la section [Mode économie d'énergie](#).

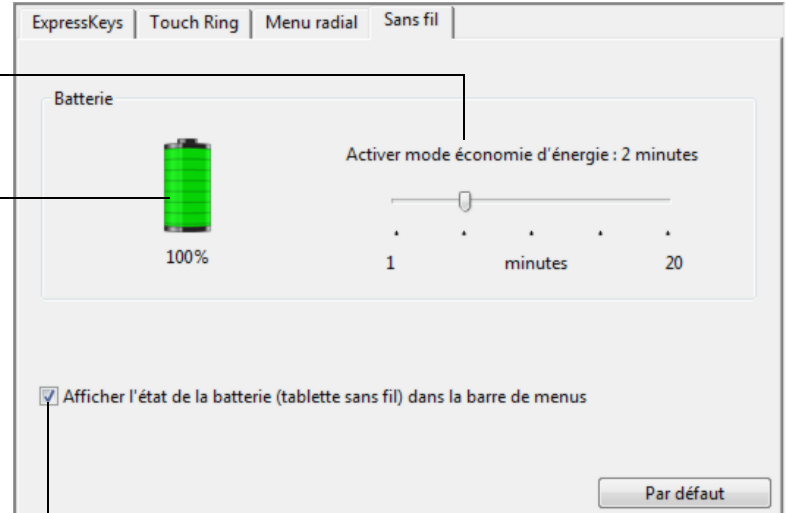

Active ou désactive l'affichage de l'icône d'état de la batterie.



## MODE ÉCONOMIE D'ÉNERGIE

Une fois configurée pour une utilisation sans fil, l'Intuos Pro bénéficie de diverses fonctions d'économie d'énergie qui permettent de maintenir la charge de la batterie de la tablette et d'améliorer ses performances.

### Mode économie d'énergie

La tablette passe en mode économie d'énergie après deux minutes d'inactivité. Le paramètre temporel peut être réglé dans le panneau de configuration de la tablette Wacom. Reportez-vous à la section [État de la batterie et de la connexion sans fil](#).

Selon le modèle de votre tablette, sortez du mode économie d'énergie en touchant la tablette, en appuyant sur un ExpressKey ou en plaçant le stylet à proximité de l'appareil.

### Mode veille

La tablette passe en mode de veille :

- Lorsqu'aucune connexion sans fil n'a été établie depuis au moins quatre secondes. À titre d'exemple, vous éteignez l'ordinateur, placez la tablette hors de portée ou débranchez le récepteur sans fil. Pour la réactiver, corrigez tout problème éventuel et vérifiez que la tablette se trouve à portée de votre ordinateur. Puis appuyez sur le bouton d'alimentation du module sans fil Wacom. Reportez-vous à la section [Test de votre tablette](#).
- Après 30 minutes d'inactivité.
- Lorsque le niveau de la batterie est extrêmement faible, rechargez la batterie immédiatement.

Pour sortir du mode veille, appuyez d'abord sur le bouton de basculement ou sur le bouton d'alimentation situé sur le module sans fil. Selon votre modèle de tablette, touchez sa surface avec votre doigt ou le stylet. Déplacez ensuite votre doigt ou le stylet le long de la tablette pour activer complètement l'Intuos Pro.

**Important :** pour économiser l'énergie de la batterie, veillez à éteindre le module sans fil lorsque vous n'utilisez pas la tablette. Appuyez sur le bouton d'alimentation situé sur le module sans fil pour éteindre ce dernier. Si vous laissez le module sans fil allumé, vous devrez peut-être recharger la batterie avant de pouvoir réutiliser la tablette en mode sans fil. Reportez-vous à la section [Informations sur la durée de vie de la batterie](#).





## INFORMATIONS SUR LA DURÉE DE VIE DE LA BATTERIE

Lorsque vous utilisez votre Intuos Pro en mode sans fil, l'autonomie de la batterie varie selon l'utilisation et le modèle de la tablette. Par exemple, la batterie des modèles de tablette de petite taille et de taille moyenne peut tenir une journée complète. En revanche, si votre tablette Intuos Pro est un modèle de grande taille, l'autonomie se limitera à une demi-journée du fait de ses dimensions. Wacom recommande l'achat d'une batterie supplémentaire. Reportez-vous à la section [Commande de pièces et accessoires](#).

- Toutes les batteries vieillissent et perdent graduellement leur capacité de conservation de charge. La durée de vie normale d'une batterie Li-Ion est de deux ou trois ans, qu'elle soit utilisée ou non. Le cyclage (décharge, puis recharge) des batteries au lithium-ion (Li-Ion) ne permet pas d'augmenter leur durée de vie ou leurs performances.
- Chargez toujours la batterie lorsque l'avertissement de charge basse s'affiche à l'écran. Reportez-vous également à la section [Mode économie d'énergie](#).
- La tablette consomme l'énergie de la batterie lorsque le module sans fil Wacom est activé. Pour réduire la consommation d'énergie, la tablette passe en mode veille dès que le niveau de charge est très bas. La batterie doit alors être rechargée.

Même en mode veille, la tablette continue à consommer un peu de courant, et vide donc lentement la batterie. Pensez donc à recharger la batterie et à désactiver le module sans fil si vous ne comptez pas utiliser la tablette pendant quelques jours.

- Une fois que la tension de la batterie est inférieure à un niveau de sécurité minimum, un circuit de protection interne de la batterie l'empêche de se charger.

Si une batterie présentant une faible charge reste dans la tablette pendant une période prolongée, la légère consommation d'énergie utilisée par la tablette peut décharger la batterie jusqu'à l'activation du circuit de protection interne. Si c'est le cas, vous ne pourrez plus charger la batterie. En cas d'inutilisation prolongée de la tablette, protégez la batterie en la retirant de la tablette.

Vous ne pouvez pas recharger une batterie au lithium-ion (Li-Ion) trop déchargée.

- Pour un remisage prolongé de la batterie (un mois ou plus), vous pouvez ralentir le processus de vieillissement en conservant la batterie dans un lieu frais et en vous assurant qu'elle est partiellement (et non entièrement) chargée. Pour assurer une recharge optimale de la batterie lorsque vous la remettez en service, le niveau de charge recommandé est d'environ 40 %. Si vous rangez la tablette et la batterie, il n'est pas nécessaire de retirer la batterie. Toutefois, il est toujours bon de retirer la batterie lorsque vous rangez la tablette.

Veillez noter que la batterie pourrait ne pas être rechargeable après six mois continus d'inutilisation.

Vous devrez vous procurer une nouvelle batterie pour votre tablette lorsque l'ancienne ne parviendra plus à conserver une charge acceptable ou ne pourra plus être chargée. Reportez-vous à la section [Commande de pièces et accessoires](#).



**Avertissement : pour connaître les précautions à prendre, reportez-vous au guide intitulé « Informations importantes sur le produit ».**



## REPLACEMENT DE LA BATTERIE

Si la batterie de votre tablette a dépassé sa durée de vie et qu'elle ne se charge plus correctement ou qu'elle ne conserve plus sa charge, remplacez-la. Veillez à utiliser uniquement la batterie rechargeable conçue pour votre tablette. Pour obtenir des informations, reportez-vous à la section [Commande de pièces et accessoires](#).

**Important : utilisez exclusivement une batterie Wacom indiquée pour votre tablette.**

Pour remplacer la batterie rechargeable :

1. Retournez la tablette. Retirez le couvercle du compartiment sans fil. Les tablettes de taille moyenne et de grande taille sont dotées de deux couvercles : l'un réservé au module sans fil Wacom, l'autre à la batterie rechargeable. Les tablettes de petite taille sont dotées d'un seul couvercle. Faites glisser le couvercle du corps de la tablette pour le retirer.
2. Comme indiqué ci-dessous, retirez délicatement l'ancienne batterie.
3. Installez la nouvelle batterie. Comme indiqué ci-dessous, alignez les bornes de la nouvelle batterie avec les contacts de la tablette. Insérez la batterie dans le compartiment prévu à cet effet.
4. Remettez en place le couvercle du compartiment sans fil. Alignez-le et faites-le glisser jusqu'à ce qu'il soit en place.
5. Pour des performances optimales, connectez le câble USB et chargez la batterie. Reportez-vous à la section [Charge de la batterie](#).

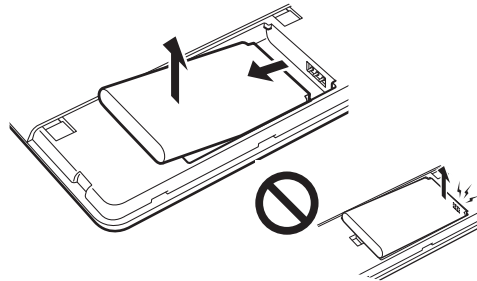
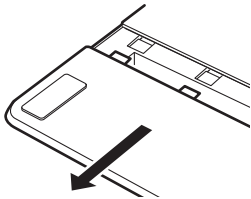

Retirez la batterie usagée.  
Veillez à soulever tout d'abord le bord de la batterie avant de la faire glisser du compartiment.

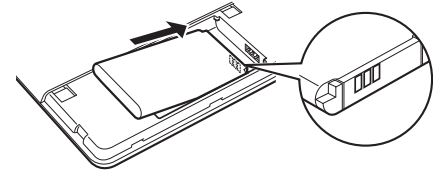

Installez la nouvelle batterie.  
Installez la batterie selon l'angle d'inclinaison indiqué pour éviter d'endommager les contacts de la batterie.

**Important : lors du remplacement de la batterie, veillez à ne pas la faire tomber sur une surface dure, car elle pourrait subir des dommages internes et vous devriez la remplacer même en l'absence de dommages visibles. Si la batterie subit un choc et que vous l'installez ensuite dans la tablette, elle risque de déclencher un court-circuit ou une fuite dans l'appareil. En remplaçant la batterie à la moindre chute, vous pouvez empêcher ce type de dommages.**

**⚠ Avertissement : pour connaître les précautions à prendre, reportez-vous au guide intitulé « Informations importantes sur le produit ».**

De nombreuses localités proposent des programmes de recyclage, obligatoires ou non. Recyclez la batterie usagée en respectant toutes les lois applicables ainsi que les Précautions pour les batteries au lithium-ion, comme décrit dans le guide intitulé « Informations importantes sur le produit ». Conservez les batteries hors de portée des enfants. Recyclez sans tarder vos batteries usagées.



## RETRAIT DU MODULE SANS FIL

Pour retirer le module sans fil :

1. Retournez la tablette. Retirez le couvercle du compartiment sans fil. Les tablettes de taille moyenne et de grande taille sont dotées de deux couvercles : l'un réservé au module sans fil Wacom, l'autre à la batterie rechargeable. Les tablettes de petite taille sont dotées d'un seul couvercle. Faites glisser le couvercle du corps de la tablette pour le retirer.
2. Utilisez votre ongle ou tout autre outil non métallique adéquat pour déloger le module. Vous pouvez également utiliser l'entretoise du module sans fil, inclus dans votre kit d'accessoires sans fil Wacom. Placez l'entretoise au-dessus du module sans fil, et utilisez-la comme crochet pour déloger le module sans fil et le faire glisser hors de la tablette.
3. Appuyez sur l'entretoise pour la remettre en place à l'emplacement du module sans fil.

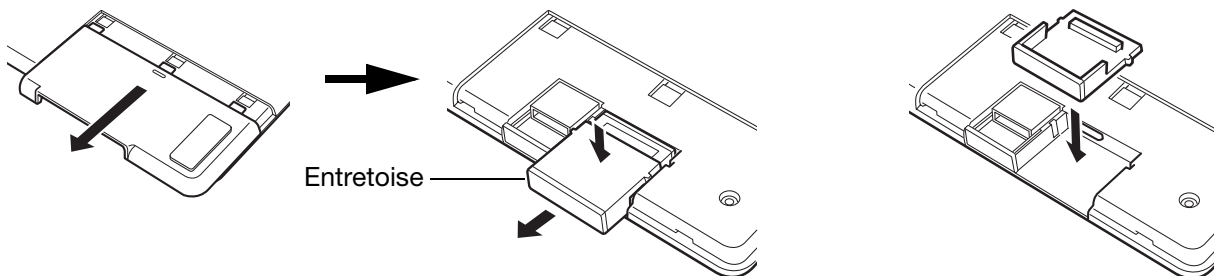

4. Remettez en place le couvercle du compartiment sans fil. Alignez-le et faites-le glisser jusqu'à ce qu'il soit en place.
5. Une fois retiré, conservez précieusement le module sans fil.

## LOGEMENT DU RÉCEPTEUR SANS FIL

Le récepteur sans fil Wacom est un appareil portable. Branchez-le à un port USB de votre ordinateur. Puis laissez-le à cet emplacement pour qu'il soit toujours utilisable avec votre tablette, même lorsque vous voyagez ou êtes en déplacement avec l'Intuos Pro.

Le récepteur sans fil peut également être rangé dans la tablette Intuos Pro. Pour ranger le récepteur dans la tablette :

1. Utilisez votre ongle ou tout autre outil non métallique adéquat pour ouvrir le compartiment de stockage du récepteur sans fil.
2. Une fois le couvercle du compartiment de stockage ouvert, faites partiellement glisser l'entretoise du récepteur sans fil à l'extérieur de la tablette.
3. Insérez le récepteur dans l'entretoise.
4. Remettez complètement en place l'entretoise dans la tablette, puis refermez le couvercle du compartiment de stockage.

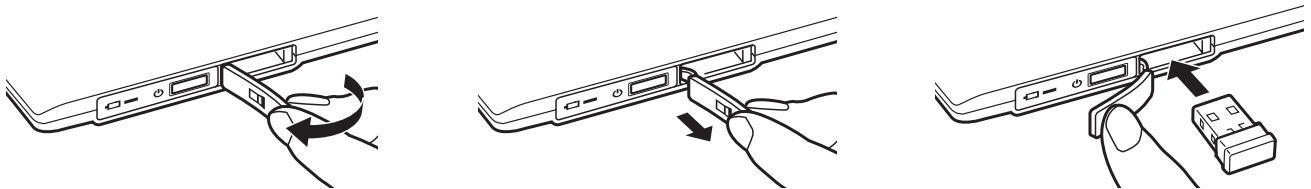

Pour retirer le récepteur de la tablette, ouvrez le compartiment. Faites partiellement glisser l'entretoise à l'extérieur de la tablette. Retirez le récepteur de l'entretoise. Remettez en place l'entretoise en la faisant glisser, puis fermez le couvercle du compartiment de stockage.





## TEST DE LA CONNEXION SANS FIL

Si la tablette est bien connectée et que votre ordinateur la détecte comme périphérique USB, le voyant d'état de la tablette s'allume. En cas de problème avec la connexion sans fil, effectuez les vérifications suivantes.

1. Vérifiez d'abord que les procédures générales de [Dépannage](#) sont respectées.
2. Vérifiez que le module sans fil est activé. Reportez-vous à la section [État de la batterie et de la connexion sans fil](#).
3. Vérifiez que le module sans fil et le récepteur sont correctement installés. Reportez-vous à la section [Configuration de la connexion sans fil](#).
4. Vérifiez l'état de la batterie. Reportez-vous à la section [État de la batterie et de la connexion sans fil](#). Si la charge de la batterie est faible, connectez le câble USB et chargez la batterie. Reportez-vous à la section [Charge de la batterie](#).
5. Éteignez le module sans fil, puis rallumez-le.
6. Rapprochez la tablette de l'ordinateur. Assurez-vous qu'aucun objet métallique ou de forte densité ne se trouve entre la tablette et l'ordinateur.
7. Ouvrez le panneau de configuration de la tablette Wacom et cliquez sur le bouton À PROPOS. Dans la boîte de dialogue, cliquez sur DIAGNOSTIC... La boîte de dialogue DIAGNOSTIC contient des informations dynamiques sur la tablette. Vérifiez que l'entrée MODE SANS FIL indique que l'état de la connexion sans fil est ACTIVÉ. Une fois la procédure terminée, cliquez sur le bouton FERMER pour quitter la boîte de dialogue.

Si l'un de ces tests est négatif, il se peut que votre matériel soit défectueux. Reportez-vous à la section [Options d'assistance technique](#).







## DÉPANNAGE

Si vous rencontrez des difficultés, procédez comme suit :

1. Si le pilote de la tablette ne s'est pas chargé correctement, exécutez tout d'abord l'action conseillée dans le message d'erreur affiché à l'écran. Si le problème persiste, reportez-vous aux procédures de dépannage décrites dans ce chapitre.
2. Consultez la section [Tableaux de dépannage](#). Si votre problème y est décrit, vous pouvez appliquer la solution proposée.
3. Rendez-vous sur <http://wacom.com>, choisissez le site Web de Wacom de votre pays pour consulter les pages FAQ (Foire aux questions) relatives à votre produit.
4. En cas de problème de compatibilité entre la tablette Intuos Pro et un nouveau matériel ou logiciel, reportez-vous à la section [Obtention des mises à jour logicielles](#) pour savoir comment télécharger un pilote logiciel mis à jour. Wacom met régulièrement à jour le pilote afin d'assurer la compatibilité avec les nouveaux produits.
5. Testez votre tablette et les outils Intuos Pro. Reportez-vous aux sections [Test de votre tablette](#) et [Test des commandes et des outils de la tablette](#).
6. Si vous avez suivi les indications fournies dans ce manuel mais que le problème persiste, contactez le service d'assistance de Wacom. Consultez la section [Options d'assistance technique](#) pour obtenir des informations sur les moyens d'assistance disponibles dans votre pays.

[Test de votre tablette](#)

[Test des commandes et des outils de la tablette](#)

[Tableaux de dépannage](#)

[Options d'assistance technique](#)

[Obtention des mises à jour logicielles](#)





## TEST DE VOTRE TABLETTE

1. Allumez votre ordinateur et patientez jusqu'à ce que le système d'exploitation soit complètement chargé.
2. Vérifiez la connexion USB. Si la tablette est bien connectée et que votre ordinateur la détecte comme périphérique USB, un voyant d'état de la tablette s'allume. Si ce n'est pas le cas :
  - Vérifiez que le câble USB de la tablette est bien connecté à un port USB actif de votre ordinateur.
  - Vérifiez que le câble USB de la tablette n'est pas endommagé.
  - Si vous connectez la tablette à un concentrateur USB (ou à un périphérique doté de ports USB), vérifiez que ce concentrateur est bien raccordé à l'ordinateur et qu'il est actif.
  - Si un voyant d'état de la tablette ne s'allume pas alors que votre ordinateur est sous tension et initialisé, votre port USB est peut-être inactif. Vérifiez que la tablette est bien connectée à un port actif USB.
  - Connectez la tablette à un autre port USB ou au port USB d'un autre ordinateur.
  - En cas de problème d'alimentation de la tablette (voyant éteint), branchez la tablette directement sur le port USB système de votre ordinateur. Éliminez temporairement tout concentrateur externe jusqu'à ce que vous ayez vérifié que le système reconnaît la tablette et qu'elle est opérationnelle. Si la tablette fonctionne correctement, vous pouvez en général la transférer sur un concentrateur USB.
3. Pour [l'utilisation sans fil](#), vérifiez la connexion de la tablette. Si la tablette est bien connectée et que votre ordinateur la détecte comme périphérique USB, un voyant d'état de la tablette s'allume. Si ce n'est pas le cas :
  - Vérifiez que le module sans fil est activé. Reportez-vous à la section [État de la batterie et de la connexion sans fil](#).
  - Vérifiez que le module sans fil et le récepteur sont correctement installés. Reportez-vous à la section [Configuration de la connexion sans fil](#).
  - Vérifiez l'état de la batterie. Reportez-vous à la section [État de la batterie et de la connexion sans fil](#). Si la charge de la batterie est faible, connectez le câble USB et chargez la batterie. Reportez-vous à la section [Charge de la batterie](#).
  - Éteignez le module sans fil, puis rallumez-le.
  - Rapprochez la tablette de l'ordinateur. Assurez-vous qu'aucun objet métallique ou de forte densité ne se trouve entre la tablette et l'ordinateur.





4. Vérifiez le stylet. En cas de problème lors du chargement du pilote de la tablette, le stylet ne fonctionnera pas correctement (vous pourrez utiliser la pointe du stylet pour déplacer le curseur et cliquer sur l'écran, mais aucune autre fonctionnalité de stylet ne sera disponible). Installez le pilote de la tablette.

- Déplacez le stylet sur la surface active de la tablette. Le curseur doit se déplacer dans la même direction sur votre moniteur ou votre écran.
- Appuyez sur la surface de la tablette avec la pointe du stylet. Un voyant d'état doit s'allumer.
- Sans exercer de pression sur la pointe du stylet, maintenez-la à moins de 10 mm de la surface de la tablette et appuyez sur le bouton latéral. Le voyant doit en principe se rallumer.
- Retournez le stylet, puis appuyez la gomme sur la surface de la tablette. Le voyant doit s'allumer.

Reportez-vous également aux sections [Test des commandes et des outils de la tablette](#) et [Test d'un stylet](#).

5. Vérifiez la saisie tactile. Essayez de déplacer le curseur en promenant votre doigt sur la surface de la tablette. Exercez une pression sur la tablette pour sélectionner un élément. Un voyant d'état doit s'allumer lorsque vous touchez la surface active de la tablette.

Si le pilote de la tablette ne se charge pas correctement, la tablette reconnaîtra les mouvements tactiles de base, mais pas les autres actions et mouvements. Si les mouvements ne sont pas reconnus, réinstallez le logiciel du pilote de la tablette.

6. Vérifiez les ExpressKeys. Reportez-vous au [Test des commandes et des outils de la tablette](#) et au [Test des ExpressKeys](#).
7. Vérifiez le Touch Ring. Reportez-vous au [Test des commandes et des outils de la tablette](#) et au [Test du Touch Ring](#).
8. Vérifiez tout autre outil, tel que la souris Intuos Pro en option. Reportez-vous à la section [Test des commandes et des outils de la tablette](#).

Si l'un de ces tests est négatif, il se peut que votre matériel soit défectueux. Reportez-vous à la section [Options d'assistance technique](#).

Après les tests, reconfigurez la tablette et les outils avec les paramètres personnalisés que vous utilisiez initialement à l'aide du panneau de configuration de la tablette Wacom.



## TEST DES COMMANDES ET DES OUTILS DE LA TABLETTE

Si vos outils Intuos Pro ou les commandes de la tablette ne fonctionnent pas comme prévu, nous vous conseillons de vérifier d'abord les fonctions qui leur sont affectées ou de rétablir leurs paramètres par défaut. Procédez de la même façon si vous possédez une tablette tactile et que la saisie tactile pose problème.

Pour rétablir rapidement les paramètres par défaut d'un outil, supprimez ce dernier de la liste OUTIL du panneau de configuration. Pour cela, sélectionnez l'outil et cliquez sur le [ - ] de la liste OUTIL. Une fois l'outil supprimé, remplacez-le sur la surface de la tablette. Il est ainsi réintégré à la liste des OUTILS avec ses paramètres par défaut.

- Ouvrez le panneau de configuration de la tablette Wacom et cliquez sur le bouton À PROPOS. Dans la boîte de dialogue, cliquez sur DIAGNOSTIC... La boîte de dialogue DIAGNOSTIC contient des informations dynamiques sur la tablette, vos outils ainsi que des informations appropriées pour les tablettes tactiles.

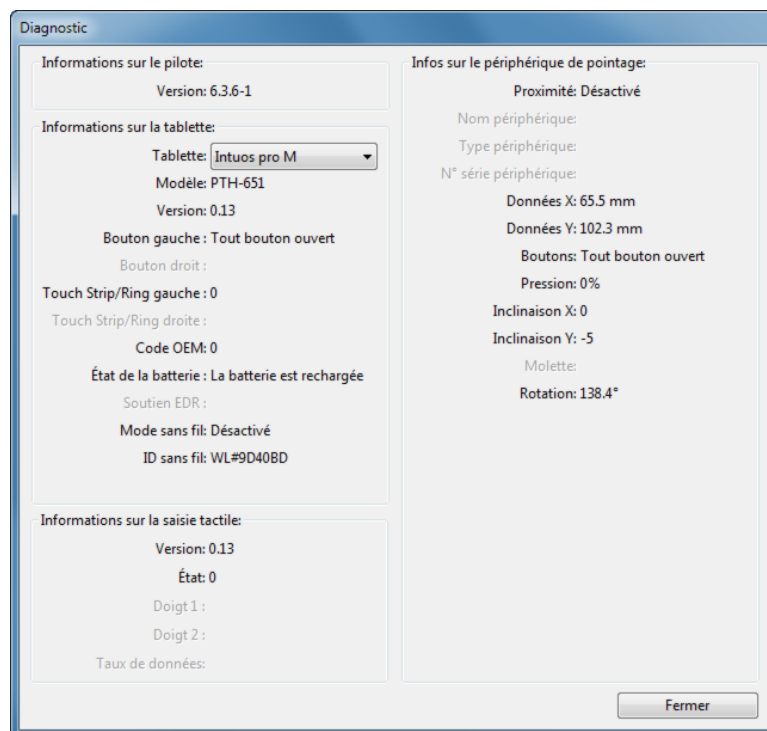

- Si plusieurs tablettes sont connectées à votre système, sélectionnez l'unité avec laquelle vous allez tester votre outil dans la colonne INFORMATIONS SUR LA TABLETTE.
- Utilisez les informations présentes dans la boîte de dialogue DIAGNOSTIC lorsque vous testez la tablette et les outils.

Remarque : si un bouton d'outil est associé à la fonction MENU RADIAL ou OUVRIER/EXÉCUTER..., cette fonction sera exécutée lorsque vous appuierez sur ce bouton. Il est donc conseillé de changer la fonction du bouton avant de procéder aux tests.

[Test des ExpressKeys](#)

[Test du Touch Ring](#)

[Test d'un stylet](#)



## TEST DES EXPRESSKEYS

1. Après avoir ouvert la boîte de dialogue DIAGNOSTIC, vérifiez la colonne INFORMATIONS SUR LA TABLETTE pendant que vous testez les ExpressKeys.  
Veillez à sélectionner l'unité de la tablette que vous testez dans la colonne INFORMATIONS SUR LA TABLETTE.
2. Appuyez sur chacune des touches pour les tester une par une. Lorsque vous appuyez sur une touche, son numéro s'affiche en regard de la catégorie BOUTON GAUCHE.
3. Une fois la procédure terminée, cliquez sur le bouton FERMER pour quitter la boîte de dialogue.

## TEST DU TOUCH RING

1. Après avoir ouvert la boîte de dialogue DIAGNOSTIC, vérifiez la colonne INFORMATIONS SUR LA TABLETTE pendant que vous testez le Touch Ring.  
Veillez à sélectionner l'unité de la tablette que vous testez dans la colonne INFORMATIONS SUR LA TABLETTE.
2. Faites glisser votre doigt sur toute la circonférence du Touch Ring. Au fur et à mesure que vous déplacez votre doigt le long du Touch Ring, un nombre TOUCH GAUCHE indique sa position sur le Touch Ring.
3. Appuyez sur le bouton de basculement pour basculer entre les quatre modes personnalisables. Au fur et à mesure que vous passez d'un paramètre à l'autre, le voyant correspondant doit s'allumer. Dans la boîte de dialogue DIAGNOSTIC, le mode affiché est BOUTON GAUCHE.  
Si l'une des fonctions est définie sur PASSER, le voyant correspondant sera ignoré dans la séquence de basculement.
4. Une fois le test terminé, cliquez sur le bouton FERMER pour quitter la boîte de dialogue.

**Important :** certaines applications peuvent supplanter et contrôler les fonctionnalités des ExpressKeys et du Touch Ring. Pensez à fermer toutes les applications ouvertes, à l'exception du panneau de configuration de la tablette Wacom, au moment du test du Touch Ring. Pour plus de détails, reportez-vous à la section [Utilisation des applications intégrées](#).





## TEST D'UN STYLET

- Après avoir ouvert la boîte de dialogue DIAGNOSTIC et tout en observant la colonne INFORMATIONS SUR LE PÉRIPHÉRIQUE DE POINTAGE, approchez votre outil Intuos Pro à moins de 10 mm de la surface active de la tablette. La valeur de PROXIMITÉ, le NOM DU PÉRIPHÉRIQUE, le TYPE DE PÉRIPHÉRIQUE et le NUMÉRO DE SÉRIE s'affichent. Si plusieurs tablettes sont connectées à votre système, assurez-vous que vous avez bien sélectionné la TABLETTE pour laquelle vous testez vos outils dans la colonne INFORMATIONS SUR LA TABLETTE.
- Déplacez l'outil sur la surface de la tablette. Les valeurs des coordonnées X et Y doivent changer en fonction de la position de l'outil.
- Testez les boutons de votre stylet. Un voyant d'état de la tablette doit s'allumer chaque fois que vous cliquez à l'aide de la pointe de l'outil, que vous appuyez sur le bouton latéral ou que vous appuyez la gomme de l'outil sur la tablette.
  - Cliquez sur la surface de la tablette à l'aide de la pointe de l'outil. L'état des BOUTONS et la valeur PRESSION changent. La valeur de la zone PRESSION doit passer d'environ 0 % à 100 % lorsque vous passez d'une pression nulle à une pression maximale.
  - Ensuite, appuyez sur le bouton latéral sans exercer de pression sur la pointe. L'état BOUTONS doit changer. Si vous utilisez le stylet Intuos Pro Pen, effectuez cette opération pour les deux positions du bouton latéral.

Stylet	Pointe = 1
États BOUTONS	Bouton latéral (position inférieure) = 2
	Bouton latéral (position supérieure) = 3
	Gomme = 1

---

Aérographe	Pointe = 1
États BOUTONS	Bouton latéral = 2
	Gomme = 1

- Appuyez la gomme sur la tablette. L'état des BOUTONS et la valeur PRESSION changent. La valeur de la zone PRESSION doit passer d'environ 0 % à 100 % lorsque vous passez d'une pression nulle à une pression maximale.
  - Pour l'aérographe disponible en option, tournez la molette vers l'avant. La valeur de la zone MOLETTE doit diminuer et se rapprocher de 0 au fur et à mesure que la molette est tournée vers l'avant. Faites tourner la molette de défilement vers l'arrière. La valeur de la zone MOLETTE doit augmenter pour atteindre environ 1 000 lorsque la molette est totalement en arrière.
- Testez l'inclinaison par rapport à l'axe x en inclinant le stylet de la verticale vers la droite ; la valeur affichée dans la zone INCLINAISON X doit passer de 0 à +60 environ. Inclinez ensuite l'outil de la verticale vers la gauche ; la valeur affichée dans la zone INCLINAISON X doit passer de 0 à -60 environ.
  - Testez l'inclinaison par rapport à l'axe Y en inclinant le stylet de la verticale vers le bas de la tablette ; la valeur affichée dans la zone INCLINAISON Y doit passer de 0 à +60 environ. Inclinez ensuite l'outil vers le haut de la tablette ; la valeur affichée dans la zone INCLINAISON Y doit passer de 0 à -60 environ.
  - Dans le cas de l'Art Pen (en option), testez la fonction de rotation en plaçant la pointe du stylet sur la surface de la tablette, puis en faisant lentement pivoter le stylet sur son axe. La valeur affichée dans la zone ROTATION doit changer au cours de la rotation du stylet.
  - Une fois le test terminé, cliquez sur le bouton FERMER pour quitter la boîte de dialogue.





## TABLEAUX DE DÉPANNAGE

Si vous rencontrez des problèmes avec les outils ou la tablette Intuos Pro, reportez-vous aux tableaux ci-dessous. Si le problème rencontré y est mentionné, essayez la solution proposée.

Pour en savoir plus, visitez la page d'assistance du site Web de Wacom à l'adresse <http://wacom.com>.

[Problèmes généraux](#)

[Problèmes de stylet](#)

[Problèmes de saisie tactile](#)

[Problèmes de connexion sans fil](#)

[Problèmes spécifiques à Windows](#)

[Problèmes spécifiques à Mac](#)

## PROBLÈMES GÉNÉRAUX

L'ordinateur n'a pas de port USB disponible.	Vérifiez qu'il existe bien un port USB disponible sur un concentrateur USB. Si ce n'est pas le cas, vous devrez ajouter un concentrateur USB ou une carte USB.
Un voyant d'état de la tablette ne s'allume pas.	Vérifiez que le câble USB de la tablette est correctement branché sur un port USB actif.  Si vous raccordez la tablette à un concentrateur USB, vérifiez que ce dernier est connecté à un port USB actif et que le concentrateur est lui-même actif.  Essayez également de raccorder la tablette à un autre port USB ou d'utiliser un autre câble USB.  Si vous utilisez la tablette Intuos Pro en mode sans fil, reportez-vous également à la section relative aux <a href="#">Problèmes de connexion sans fil</a> .
L'ordinateur ne se met pas en veille.	Lorsque vous n'utilisez pas les outils Intuos Pro, ne les laissez pas sur la surface de la tablette, car celle-ci continuera d'envoyer des données et l'ordinateur restera actif.  Remarque : certains objets métalliques ou autres objets conducteurs peuvent également déclencher l'envoi de données, c'est pourquoi il est préférable de tenir tout objet à distance de la surface de la tablette lorsqu'elle n'est pas utilisée.
Le curseur à l'écran se déplace de manière irrégulière ou par bonds lorsque vous utilisez la tablette.	En de rares occasions, des interférences dues aux fréquences radio émises par un moniteur ou une station de radio AM proche peuvent influencer sur le fonctionnement de la tablette. En cas d'interférence avec un moniteur, éloignez la tablette d'une quinzaine (15) de centimètres de celui-ci ou modifiez le taux de rafraîchissement du moniteur ou sa résolution.





La tablette est définie sur EXPRESSKEYS DROIT (ou EXPRESSKEYS GAUCHE) mais à la connexion, il semble que la tablette fonctionne à l'envers.

Réinstallez le pilote de la tablette et changez l'orientation par défaut de cette dernière. Reportez-vous à la section [Installation du pilote](#).

Lorsque vous travaillez avec certaines applications, les ExpressKeys et le Touch Ring exécutent des fonctions différentes définies dans le panneau de configuration de la tablette Wacom.

Certaines applications peuvent supplanter et contrôler les fonctionnalités des ExpressKeys et du Touch Ring. Reportez-vous à la section [Utilisation des applications intégrées](#).

Si vous utilisez des paramètres spécifiques à une application, assurez-vous que vous avez mis à jour les paramètres de l'application que vous utilisez.

## PROBLÈMES DE STYLET

Le stylet ne positionne pas le curseur à l'écran ou ne fonctionne pas correctement.

Si le pilote de la tablette ne se charge pas correctement, la saisie au stylet ne sera pas disponible.

- Le stylet permettra le déplacement du curseur à l'écran et les clics mais aucune autre fonctionnalité ne sera disponible.
- Pour les modèles de tablette prenant en charge les deux modes de saisie, les mouvements tactiles de base seront reconnus mais pas les autres actions ou mouvements.

Installez le logiciel du pilote pour la tablette.

Le stylet ne permet pas d'utiliser la fonction de sensibilité à la pression.

Dans certaines applications, il est nécessaire d'activer les fonctions de pression pour que le stylet soit sensible à la pression.

Vérifiez également que votre application prend en charge la fonction de sensibilité à la pression.

La production d'un clic est difficile.

Essayez d'utiliser un TOUCHER DE LA POINTE plus doux. Reportez-vous à la section [Réglage du toucher de la pointe et du double-clic](#).

La production d'un double-clic est difficile.

Vous devez exercer deux brèves pressions au même endroit de la surface active de la tablette. Wacom vous recommande d'utiliser le bouton latéral pour effectuer un double-clic.

Ouvrez le panneau de configuration de la tablette Wacom et cliquez sur l'onglet STYLET.

Essayez d'augmenter la DISTANCE DOUBLE-CLIC DE LA POINTE ou utilisez un TOUCHER DE LA POINTE plus doux.

Affectez le DOUBLE-CLIC à l'une des ExpressKeys, puis utilisez cette dernière pour double-cliquer.

Sous Windows : essayez de paramétrer votre système pour qu'il lance les programmes sur un simple clic. Reportez-vous à la section [Clic](#).

Le stylet sélectionne tout et n'arrête pas de dessiner.

Ouvrez le panneau de configuration de la tablette Wacom et cliquez sur l'onglet STYLET. Déplacez la glissière TOUCHER DE LA POINTE vers FERME ou sélectionnez PERSONNALISER..., puis augmentez la valeur du paramètre SEUIL DE CLIC. Si le problème persiste, reportez-vous à la section [Test des commandes et des outils de la tablette](#).

La pointe du stylet est peut-être usée. Reportez-vous à la section [Remplacement de la pointe de stylet](#).







La gomme sélectionne tout ou n'arrête pas d'effacer.

Ouvrez le panneau de configuration de la tablette Wacom et cliquez sur l'onglet GOMME.  
Déplacez la glissière TOUCHER DE LA GOMME vers FERME ou sélectionnez PERSONNALISER..., puis augmentez la valeur du paramètre SEUIL DE CLIC. Si le problème persiste, reportez-vous à la section [Test des commandes et des outils de la tablette](#).

Vous remarquez un retard d'affichage à l'écran lorsque vous commencez à dessiner ou à encre.

Ouvrez le panneau de configuration de la tablette Wacom et cliquez sur l'onglet STYLET.  
Essayez de diminuer la DISTANCE DU DOUBLE-CLIC DE LA POINTE. Si le problème persiste, déplacez la glissière de la DISTANCE DOUBLE-CLIC DE LA POINTE vers la position DÉSACTIVÉ afin de désactiver l'assistance du double-clic.  
Essayez de désactiver les fonctions d'encre du système d'exploitation.

Vous devez appuyer fermement avec le stylet lorsque vous cliquez, que vous dessinez ou que vous écrivez.

Ouvrez le panneau de configuration de la tablette Wacom et cliquez sur l'onglet STYLET. Déplacez la glissière TOUCHER DE LA POINTE vers DOUX ou cliquez sur le bouton PERSONNALISER..., puis diminuez les valeurs des paramètres SENSIBILITÉ et SEUIL DE CLIC.

La pointe de stylet ne fonctionne pas.

Veillez à utiliser uniquement un stylet Wacom compatible, tel que celui fourni avec votre produit ou un accessoire Wacom conçu pour être utilisé avec l'Intuos Pro. Les autres stylets risquent de ne pas fonctionner correctement sur la tablette.

Vérifiez l'onglet STYLET du panneau de configuration et assurez-vous qu'une fonction CLIC a bien été attribuée à la pointe.

Un voyant d'état de la tablette doit s'allumer lorsque vous appuyez sur la pointe. Si ce n'est pas le cas, il se peut que votre équipement soit défectueux. Reportez-vous à la section [Test des commandes et des outils de la tablette](#).

La modification des paramètres du stylet ou de tout autre outil n'a aucun effet.

Assurez-vous de bien modifier les paramètres correspondant à l'outil et à l'application que vous utilisez. Reportez-vous aux sections [Paramètres spécifiques à une application](#) et [Utilisation de plusieurs outils](#).

Le bouton latéral du stylet ne fonctionne pas.

Veillez à utiliser un stylet Wacom compatible, par exemple celui fourni avec l'Intuos Pro ou un accessoire Wacom conçu pour être utilisé avec l'Intuos Pro. Les autres stylets risquent de ne pas fonctionner correctement sur la tablette.

Veillez à appuyer sur le bouton latéral lorsque la pointe du stylet se trouve à moins de 10 mm de la surface active de la tablette. N'appuyez pas la pointe de stylet sur la tablette.

Dans le panneau de configuration de la tablette Wacom, assurez-vous que le bouton latéral exécute bien la fonction recherchée pour l'application et l'outil utilisés.

Vérifiez également le MODE DU BOUTON LATÉRAL. Lorsque l'option CLIQUER ET APPUYER est sélectionnée, vous devez appuyer sur le bouton latéral tout en touchant la surface de la tablette avec la pointe du stylet pour exécuter une fonction de clic. Reportez-vous à la section [Options avancées](#).

Un voyant d'état de la tablette doit s'allumer lorsque vous appuyez sur le bouton latéral.

Si ce n'est pas le cas, il se peut que votre équipement soit défectueux. Reportez-vous à la section [Test de votre tablette](#).





Le curseur à l'écran revient en arrière.

Ne placez pas d'outil Intuos Pro sur la tablette lorsque vous ne l'utilisez pas ou lorsque vous utilisez un autre périphérique de pointage. Si vous laissez l'outil sur la tablette, vous risquez de ne pas pouvoir déplacer le curseur à l'écran avec d'autres périphériques de pointage.

Vous ne pouvez pas déplacer le curseur à l'endroit voulu sur l'écran ou la ligne tracée ne correspond pas à l'emplacement du pointeur dans les applications de peinture.

Ouvrez le panneau de configuration de la tablette Wacom et cliquez sur l'onglet CORRESPONDANCE.

Assurez-vous que le MODE STYLET est sélectionné et que le paramètre ZONE DE L'ÉCRAN est réglé sur COMPLÈTE pour l'outil et l'application sélectionnés. Si le problème persiste, cliquez sur le bouton PAR DÉFAUT pour que la tablette corresponde de nouveau à l'écran entier. Si cela ne fonctionne toujours pas, supprimez les préférences de la tablette (reportez-vous aux [Problèmes spécifiques à Windows](#) ou aux [Problèmes spécifiques à Mac](#)).

Vérifiez que le stylet fonctionne. Reportez-vous à la section [Test des commandes et des outils de la tablette](#).

Lorsque vous manœuvrez le Touch Ring avec le stylet, il ne fonctionne pas correctement.

Le Touch Ring est conçu pour être utilisé avec le doigt et ne fonctionne pas avec la pointe du stylet.

Lorsque vous utilisez l'Intuos Pro sur un système à plusieurs moniteurs, vous ne pouvez pas contrôler le ou les autres moniteurs à l'aide du stylet.

Contrôlez tour à tour vos différents écrans à l'aide du stylet de l'Intuos Pro en appuyant sur une ExpressKey ou un bouton du stylet auquel la fonction [BASCULEMENT ENTRE ÉCRANS](#) a été affectée.

Vérifiez que ZONE D'ÉCRAN dans l'onglet CORRESPONDANCE est réglé sur COMPLÈTE.

Vous pouvez aussi utiliser votre stylet pour contrôler les autres moniteurs en mode souris. Pour utiliser le mode souris, commencez par affecter la fonction BASCULEMENT DE MODE... à un bouton du stylet. Utilisez ensuite ce bouton pour basculer entre le MODE STYLET et le MODE SOURIS.

## PROBLÈMES DE SAISIE TACTILE

La saisie tactile ne fonctionne pas.

Activez la saisie tactile en appuyant sur une ExpressKey configurée pour DÉS-/ACTIVER LA SAISIE TACTILE. Sinon, ouvrez le panneau de configuration de la tablette Wacom, cliquez sur l'icône SAISIE TACTILE et accédez à l'onglet MOUVEMENTS STANDARD, MES MOUVEMENTS ou FONCTIONS TACTILES. Assurez-vous que l'option ACTIVER LA SAISIE TACTILE est bien activée.

La saisie tactile ne semble pas fonctionner correctement. Vous pouvez déplacer le curseur, mais les actions ou mouvements complexes ne fonctionnent pas.

Si le pilote de la tablette ne se charge pas correctement, la tablette reconnaîtra les mouvements tactiles de base, mais pas les autres actions et mouvements. Installez le logiciel du pilote pour la tablette.





La tablette ne reconnaît pas la saisie à plusieurs doigts avec exactitude.

Si vous placez vos doigts trop proches l'un de l'autre, il est probable que la tablette ne les distingue pas comme étant séparés. Essayez de déplacer vos doigts séparément.

Le zoom avant ou arrière ne fonctionne pas avec Adobe Photoshop.

Si vous ne parvenez pas à utiliser correctement les fonctions de zoom dans Photoshop, vérifiez que la fonction ZOOM AVEC MOLETTE DE DÉFILEMENT n'est pas sélectionnée dans les options PRÉFÉRENCES de Photoshop.

Les mouvements de défilement et de panoramique ne fonctionnent pas correctement avec Adobe Photoshop.

Si vous ne parvenez pas à utiliser correctement les mouvements de saisie tactile dans Photoshop, vérifiez que la fonction ZOOM AVEC MOLETTE DE DÉFILEMENT n'est pas sélectionnée dans les options PRÉFÉRENCES de Photoshop.

Les mouvements de rotation fonctionnent de façon irrégulière ou pas du tout.

Le mouvement de rotation peut fonctionner différemment selon l'application que vous utilisez. Il est donc possible par exemple que la rotation s'effectue avec fluidité, par incréments de 90 degrés, ou pas du tout.

Afin que votre geste soit efficace, placez vos doigts en diagonale de la surface de la tablette à une distance d'au moins 25 mm l'un de l'autre.

## PROBLÈMES DE CONNEXION SANS FIL

L'ordinateur n'a pas de port USB disponible.

Vérifiez qu'il existe bien un port USB disponible sur un concentrateur USB. Si ce n'est pas le cas, ajoutez un concentrateur USB ou une carte USB.

Après avoir appuyé sur le bouton d'alimentation du module sans fil, un voyant d'état de la tablette s'allume en continu pendant quatre secondes, avant de s'éteindre.

Si aucune connexion sans fil n'est établie, le module sans fil s'éteint au bout de quatre secondes.

- Vérifiez que le récepteur sans fil est bien connecté à un port USB actif de votre ordinateur ou à un concentrateur USB.
- Rapprochez la tablette de l'antenne et assurez-vous qu'aucun objet métallique ou de forte densité ne se trouve entre la tablette et votre ordinateur.

Appuyez de nouveau sur le bouton d'alimentation pour activer la connexion.

Une fois le module sans fil allumé, un voyant d'état indique le bon fonctionnement mais le curseur à l'écran ne peut pas être déplacé.

Si votre tablette prend en charge cette fonctionnalité, assurez-vous de ne pas avoir éteint la saisie tactile.

Veillez à utiliser correctement le stylet. Reportez-vous à l'[utilisation du Grip Pen](#).

Éteignez le module sans fil, puis rallumez-le.

Si la batterie est faible, tâchez de [Charge de la batterie](#).

Une connexion sans fil a été établie mais la tablette ne semble pas fonctionner correctement.

Vérifiez que le pilote de la tablette est correctement installé.

Reportez-vous également à la section [Optimisation de la connexion sans fil](#).





La tablette fonctionne lorsqu'elle est connectée au câble USB, mais s'éteint dès que le câble est débranché.

Vérifiez que le module sans fil et le récepteur sont correctement installés et que le module sans fil est allumé.

Vérifiez l'état de la batterie. Reportez-vous à la section [État de la batterie et de la connexion sans fil](#).

- Ouvrez le couvercle du compartiment sans fil de la tablette et assurez-vous que la batterie est correctement installée.
- Vérifiez que la batterie ne fuit pas et recherchez tout autre signe de dommage.
- Laissez la batterie en charge pendant une nuit et recommencez le lendemain. Si le problème persiste, la batterie est peut-être totalement vide, ou défectueuse et incapable de conserver sa charge. Dans ce cas, achetez une nouvelle batterie. Reportez-vous à la section [Commande de pièces et accessoires](#).

Le voyant du mode sans fil ne s'allume pas une fois que vous avez appuyé sur le bouton d'alimentation du module sans fil.

Essayez à nouveau. Puis :

1. Vérifiez que le récepteur sans fil Wacom est bien connecté à un port USB actif. Si vous raccordez la tablette à un concentrateur USB, vérifiez que ce dernier est connecté à un port USB actif et que le concentrateur est lui-même actif.
2. Vérifiez que le module sans fil Wacom est correctement installé dans la tablette. Appuyez sur le bouton d'alimentation pour vous connecter sans fil.
3. Si le voyant ne s'allume toujours pas, connectez votre tablette à l'ordinateur à l'aide du câble USB.

Vérifiez le voyant d'état de la batterie présent sur le module sans fil. La couleur orange indique que la batterie n'est pas en cours de charge. La couleur verte indique que la batterie est complètement chargée. Si le voyant reste éteint, la batterie est peut-être défectueuse. Remplacez la batterie.

4. Si le voyant d'état de la tablette et le voyant du module sans fil restent éteints, contactez l'assistance technique de Wacom du pays où vous avez acheté ce produit. Reportez-vous à la section [Options d'assistance technique](#).

Lorsque vous utilisez la tablette, les mouvements du curseur ou du stylet semblent ralentis ou saccadés dans certaines applications.

Reportez-vous à la section [Optimisation de la connexion sans fil](#) pour obtenir des conseils et améliorer la connexion.

Le processus de charge de la batterie semble s'interrompre dès que l'ordinateur passe en mode de veille.

Réglez vos paramètres d'économie d'énergie ou d'alimentation de manière à ce que votre ordinateur ne passe pas en mode veille pendant que la batterie de la tablette se recharge.





## PROBLÈMES SPÉCIFIQUES À WINDOWS

Vous pensez que les préférences de la tablette sont corrompues ou vous voulez vous assurer que tous les paramètres par défaut sont actifs.

Utilisez l'Utilitaire du fichier Préférences de la tablette Wacom pour gérer les préférences. Fermez toutes les applications en cours. Cliquez sur l'icône DÉMARRER, puis sélectionnez TOUS LES PROGRAMMES. Ensuite, sélectionnez TABLETTE WACOM et UTILITAIRE DES FICHIERS DE PRÉFÉRENCES DE LA TABLETTE.

- Il est recommandé de commencer par sauvegarder les préférences de la tablette. Dans la boîte de dialogue UTILITAIRE DES FICHIERS DE PRÉFÉRENCES DE LA TABLETTE, cliquez sur SAUVEGARDE... et suivez les invites.
- Utilisez ensuite l'Utilitaire du fichier Préférences de la tablette pour supprimer les préférences de la tablette de la manière suivante :  
Un seul utilisateur. Sous MES PRÉFÉRENCES, cliquez sur RETIRER pour supprimer les préférences de l'utilisateur actuel.

Plusieurs utilisateurs. Sous TOUTES LES PRÉFÉRENCES UTILISATEUR, cliquez sur RETIRER pour supprimer les préférences de plusieurs utilisateurs. Vous devez disposer de droits d'administrateur pour pouvoir supprimer les préférences de tous les utilisateurs. Relancez toutes les applications relatives à la tablette en cours d'utilisation.

Vous pouvez rapidement restaurer les préférences de la tablette qui ont été sauvegardées en cliquant sur RESTAURER... sous MES PRÉFÉRENCES.





## PROBLÈMES SPÉCIFIQUES À MAC

Au démarrage, une boîte de dialogue s'affiche et signale que le pilote n'a pas pu être chargé ou que les préférences de la tablette n'ont pas encore été créées.

La tablette n'a pas été détectée au démarrage.

Si vous utilisez une connexion sans fil :

- Vérifiez que la connexion sans fil est active. Reportez-vous à la section [État de la batterie et de la connexion sans fil](#).
- Dans le menu ALLER, sélectionnez UTILITAIRES, puis lancez INFORMATIONS SYSTÈME. Sélectionnez USB dans la section MATÉRIEL de la liste CONTENU. Un modèle de tablette USB Wacom apparaît normalement dans la liste. Si aucun modèle de tablette n'est répertorié, vérifiez la connexion sans fil.

Si vous êtes connecté grâce au câble USB fourni :

- Assurez-vous que le câble USB est correctement connecté à un port USB actif sur votre ordinateur ou concentrateur USB. Vérifiez qu'un voyant d'état de la tablette est bien allumé. Si votre tablette est connectée à un concentrateur USB, vérifiez que celui-ci est connecté et actif.
- Dans le menu ALLER, sélectionnez UTILITAIRES, puis lancez INFORMATIONS SYSTÈME. Sélectionnez USB dans la section MATÉRIEL de la liste CONTENU. Un modèle de tablette USB Wacom apparaît normalement dans la liste. Si aucun modèle de tablette n'est répertorié, vérifiez la connexion au niveau du câble de la tablette USB ou essayez de raccorder la tablette à un autre port USB.

Si cela ne résout pas le problème, désinstallez puis réinstallez le pilote de la tablette.

Si cela ne change rien au problème, contactez l'assistance technique de Wacom.

Reportez-vous à la section [Options d'assistance technique](#).





Vous pensez que les préférences de la tablette sont corrompues ou vous voulez vous assurer que tous les paramètres par défaut sont actifs.

Utilisez l'utilitaire de tablette Wacom pour gérer vos préférences. Fermez toutes les applications en cours. Ouvrez le dossier principal APPLICATIONS. Ouvrez ensuite le dossier TABLETTE WACOM et exécutez L'UTILITAIRE DE TABLETTE WACOM.

- Il est recommandé de commencer par sauvegarder les préférences de la tablette. Dans l'utilitaire de tablette Wacom, sélectionnez UTILISATEUR ACTUEL ou TOUS LES UTILISATEURS. Cliquez ensuite sur SAUVEGARDE... et suivez les invites,

- puis supprimez les préférences de la tablette comme suit :

Un seul utilisateur. Au démarrage de l'utilitaire, sélectionnez UTILISATEUR ACTUEL et cliquez sur SUPPRIMER. Déconnectez-vous, puis reconnectez-vous. Lorsque le pilote de la tablette se charge, il crée un nouveau fichier de préférences comportant les paramètres par défaut.

Plusieurs utilisateurs. Au démarrage de l'utilitaire, sélectionnez TOUS LES UTILISATEURS et cliquez sur SUPPRIMER. Déconnectez-vous, puis reconnectez-vous. Lorsque le pilote de la tablette se charge, il crée de nouveaux fichiers de préférences comportant les paramètres par défaut.

Vous pouvez rapidement restaurer les préférences de la tablette qui ont été sauvegardées pour l'UTILISATEUR ACTUEL ou TOUS LES UTILISATEURS en cliquant sur RESTAURER... dans l'utilitaire.

Remarque : ne supprimez pas manuellement le fichier WACOM TABLET.PREFPANE du dossier principal LIBRARY PREFERENCE PANES. Ce fichier ne doit être supprimé que lorsque vous désinstallez le pilote Wacom, et uniquement à l'aide de l'Utilitaire de tablette Wacom.

L'encre ne fonctionne pas correctement avec l'Intuos Pro.

Le problème est peut-être dû aux préférences d'Ink. Supprimez les fichiers de préférence endommagés comme indiqué ci-dessous. Ils seront créés à nouveau lorsque vous activerez la reconnaissance d'écriture manuscrite.

1. Sélectionnez PRÉFÉRENCES SYSTÈME, TOUT AFFICHER, puis INK. Ensuite, désactivez la reconnaissance de l'écriture manuscrite.
2. Dans le menu ALLER, sélectionnez le dossier DÉPART. Ouvrez les dossiers BIBLIOTHÈQUE et PRÉFÉRENCES. Supprimez les préférences suivantes :
  - COM.APPLE.INK.FRAMEWORK.PLIST
  - COM.APPLE.INK.INKPAD.PLIST
  - COM.APPLE.INK.INKPAD.SKETCH
3. Retournez aux options PRÉFÉRENCES SYSTÈME et INK, puis activez la reconnaissance de l'écriture manuscrite.
4. Testez la fonction Ink à l'aide du stylet et de la tablette Wacom.

Si cette procédure n'a pas permis de résoudre le problème, contactez l'assistance technique d'Apple. Wacom n'a pas créé ou programmé la fonction Ink et nos capacités d'assistance pour l'application d'un tiers sont limitées.





## OPTIONS D'ASSISTANCE TECHNIQUE

Si vous rencontrez un problème avec votre tablette, consultez tout d'abord le Guide d'installation de la tablette pour vous assurer que celle-ci est installée correctement. Reportez-vous ensuite aux procédures de [Dépannage](#).

Si vous ne trouvez pas de solution dans ce manuel, elle figure peut-être dans le fichier Note adapté à votre plate-forme (que vous trouverez sur le CD d'installation Intuos Pro). Vous pouvez également vous rendre à l'adresse <http://wacom.com>, choisir le site Web de votre pays et consulter les pages FAQ (Foire aux questions) de votre produit.

Si vous êtes connecté à Internet, vous pouvez télécharger les pilotes les plus récents sur le site Wacom de votre pays. Reportez-vous à la section [Obtention des mises à jour logicielles](#).

Si le problème persiste et que vous pensez que votre tablette est défectueuse, contactez le service d'assistance de Wacom dans le pays où vous avez acheté le produit.

Lorsque vous contactez Wacom, tenez-vous à proximité de votre ordinateur et veillez à disposer des informations ou éléments suivants :

- le présent manuel ;
- le numéro de série et de modèle de la tablette (inscrits sous la tablette) ;
- le numéro de version du pilote (consultez le CD d'installation Intuos Pro ou cliquez sur le bouton À PROPOS du panneau de configuration de la tablette Wacom) ;
- la marque et le modèle de votre ordinateur, ainsi que le numéro de version de votre système d'exploitation ;
- une liste des périphériques branchés sur votre ordinateur ;
- le nom et la version de l'application logicielle que vous utilisiez lorsque le problème s'est produit ;
- la transcription exacte de tout message d'erreur qui s'est affiché à l'écran ;
- ce qui s'est passé et ce que vous étiez en train de faire lorsque le problème est survenu ;
- la manière dont vous avez tenté de résoudre le problème.

Vous pouvez également contacter l'assistance Wacom par le biais de notre formulaire de demande par e-mail disponible sur le site Web Wacom de votre pays.

## OBTENTION DES MISES À JOUR LOGICIELLES

Wacom met régulièrement à jour le pilote de la tablette afin d'assurer la compatibilité avec les nouveaux produits. Si vous rencontrez un problème de compatibilité entre l'Intuos et un nouveau matériel ou logiciel, il peut être utile de télécharger un nouveau pilote logiciel (si disponible) sur Internet.

Accédez au site <http://wacom.com> pour obtenir une assistance, des pilotes de produits ou d'autres mises à jour logicielles.

## ENTRETIEN ET MAINTENANCE

Veillez à la propreté du stylet et de la surface de l'Intuos. La poussière et les saletés peuvent adhérer au stylet et entraîner une usure excessive de la surface. Un nettoyage régulier contribuera à prolonger la durée de vie de la surface et du stylet.

Rangez l'Intuos et le stylet dans un lieu propre et sec et évitez de les exposer à des températures trop élevées ou trop basses. La température ambiante est celle qui convient le mieux pour l'utilisation et l'entreposage de la tablette.

Ne démontez pas l'Intuos ni le stylet. Ne démontez pas la tablette, au risque de rendre la garantie caduque.

**Important : veillez à ne jamais renverser de liquides sur l'Intuos ou le stylet. Veillez tout particulièrement à protéger l'écran, les ExpressKeys, les boutons et la pointe du stylet de l'humidité : ils sont constitués de composants électroniques sensibles qui cesseront de fonctionner s'ils entrent en contact avec du liquide.**

Remplacez régulièrement la pointe du stylet pour éviter de rayer l'Intuos Pro du fait d'une pointe de stylet usée. Reportez-vous à la section [Remplacement de la pointe de stylet](#).

Pour nettoyer l'Intuos Pro ou le stylet, utilisez un chiffon doux et humide. Vous pouvez également humidifier le chiffon avec de l'eau légèrement savonneuse. N'utilisez pas d'autres substances, liquides ou solvants pour nettoyer la tablette ou le stylet.

Pour nettoyer la surface de l'Intuos, utilisez un chiffon antistatique ou légèrement humide. N'exercez pas une trop forte pression sur la surface et évitez de la mouiller. N'utilisez aucun type de détergent pour nettoyer l'Intuos, au risque d'endommager la surface. Ce type de dommage n'est pas couvert par la garantie.





## ANNEXES

Cette section comprend des conseils relatifs à l'entretien de l'Intuos Pro, la procédure de désinstallation du logiciel de la tablette, des informations sur l'encre numérique et bien plus encore.

[Remplacement de la pointe de stylet](#)

[Désinstallation de l'Intuos Pro](#)

[Installation de plusieurs tablettes](#)

[Utilisation des applications intégrées](#)

[Importation de paramètres avancés](#)

[Utilisation de l'aérographe et de l'Art Pen en option](#)

[Utilisation de la souris en option](#)

[Informations sur le produit](#)

[Commande de pièces et accessoires](#)

[Service de garantie](#)

### REPLACEMENT DE LA POINTE DE STYLET

Pour protéger votre tablette des rayures et lui garantir des performances optimales, remplacez régulièrement la pointe du stylet.

**Important :** remplacez la pointe du stylet lorsqu'elle présente l'aspect suivant, ou qu'elle s'en approche :

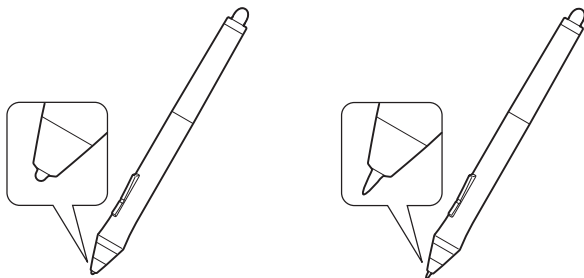

La pointe du stylet finira par s'user à la suite d'une utilisation normale.

Une pression excessive peut l'user prématurément.

Remplacez la pointe lorsqu'elle devient trop courte ou émoussée.

1. Dévissez la base du porte-stylet pour accéder à l'extracteur de pointe et aux pointes de rechange.

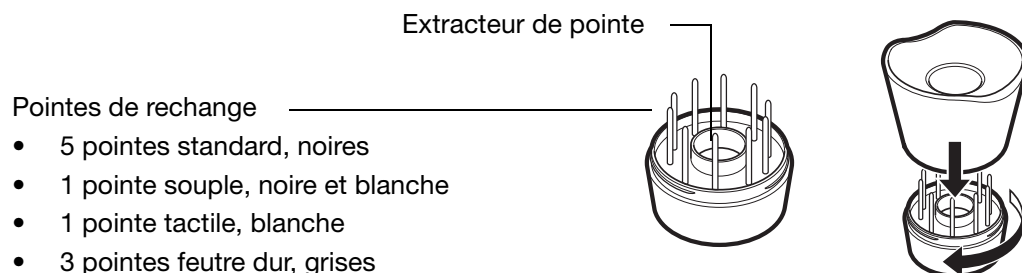

2. Saisissez l'ancienne pointe et tirez bien droit pour la sortir du stylet. Utilisez l'extracteur de pointe, une pince à épiler, une pince fine ou un instrument similaire.



3. Introduisez l'extrémité de la nouvelle pointe dans le fourreau du stylet. Poussez fermement la pointe jusqu'à ce qu'elle se bloque.

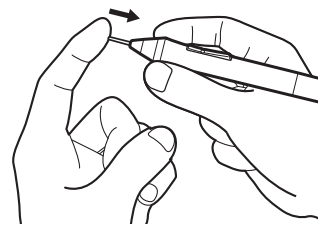
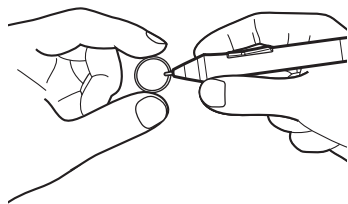
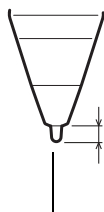

Remplacer la pointe lorsqu'elle ne dépasse plus que de 1 mm ou moins.

Remarque : les pointes tactiles sont montées sur ressort, ce qui augmente la sensibilité du stylet Intuos Pro Pen ou de l'aérographe fourni en option. Elles s'installent de la même manière que les pointes classiques.

**⚠ Avertissement : risque d'étouffement. Veillez à ce que les enfants n'avalent pas la pointe du stylet ou le bouton latéral. Ces deux éléments risquent de se détacher accidentellement si un enfant les mord.**

**Important : lorsque vous n'utilisez pas votre stylet, placez-le dans le porte-stylet ou posez-le à plat sur le bureau. Pour préserver la sensibilité de vos outils Intuos Pro, ne les rangez pas sur un support où ils reposent sur la pointe ou sur la gomme.**

## DÉSINSTALLATION DE L'INTUOS PRO

Si vous désinstallez le pilote, votre tablette perdra toutes les fonctionnalités. Réinstallez le pilote afin de restaurer les fonctionnalités de la tablette avec les paramètres par défaut.

### Windows 8 :

1. Dans l'écran d'accueil de Windows 8, cliquez avec le bouton droit dans le coin inférieur gauche de l'écran et sélectionnez PANNEAU DE CONFIGURATION dans le menu contextuel. Si vous utilisez la version bureau classique de Windows 8, appuyez sur la touche Windows de votre clavier ou sélectionnez l'icône Windows dans la barre d'icônes pour accéder à l'écran d'accueil.
2. Sélectionnez DÉSINSTALLER UN PROGRAMME ou AJOUTER OU SUPPRIMER DES PROGRAMMES.
3. Sélectionnez TABLETTE WACOM et cliquez sur le bouton SUPPRIMER.

### Windows 7 and Vista :

1. Cliquez sur DÉMARRER puis sélectionnez PANNEAU DE CONFIGURATION.
2. Cliquez sur DÉSINSTALLER UN PROGRAMME ou sur AJOUTER OU SUPPRIMER DES PROGRAMMES.
3. Sélectionnez TABLETTE WACOM et cliquez sur le bouton SUPPRIMER.

Remarque : vous devrez probablement redémarrer votre ordinateur pour que la désinstallation soit prise en compte.

### Mac :

1. Dans le menu ALLER, sélectionnez APPLICATIONS, puis ouvrez le dossier TABLETTE WACOM.
2. Double-cliquez sur l'icône UTILITAIRE DE TABLETTE WACOM. Cliquez sur le bouton SUPPRIMER LOGICIEL TABLETTE.  
Entrez votre identifiant et votre mot de passe administrateur.
3. Cliquez ensuite sur OK.

Reportez-vous à la section [Obtention des mises à jour logicielles](#) pour obtenir des informations sur le téléchargement d'un nouveau pilote (le cas échéant) sur le site Web de Wacom.



## INSTALLATION DE PLUSIEURS TABLETTES

- Lorsqu'une tablette est détectée sur votre système, elle s'affiche sous forme d'icône dans la liste TABLETTE du panneau de configuration de la tablette Wacom.

Sélectionnez l'icône de la tablette dont vous souhaitez personnaliser les paramètres d'applications et d'outils.

- Le panneau de configuration ne se lancera pas si une tablette prise en charge n'est pas connectée à l'ordinateur.
- Il n'est possible d'afficher ou de modifier les paramètres que pour une tablette connectée.

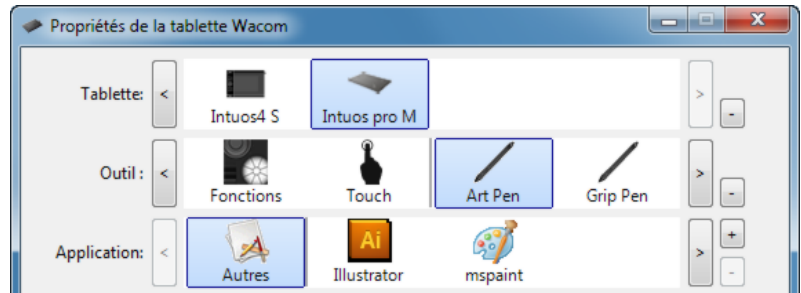

Pour ajouter une nouvelle tablette, connectez-la à votre ordinateur. Le système détecte automatiquement la tablette et l'initialise. Une icône correspondant à la tablette s'affiche dans le panneau de configuration.

**Important :** lorsque vous installez d'autres tablettes sur des systèmes Windows, la fonction de gomme peut ne pas fonctionner dans certaines applications lorsque vous utilisez la ou les tablettes supplémentaires. La fonction de gomme continue de fonctionner correctement avec la première tablette ajoutée au panneau de configuration.

Pour supprimer l'une des tablettes du pilote, sélectionnez la tablette à supprimer et cliquez sur le bouton [ - ] en regard de la liste TABLETTE.

- Pour pouvoir être supprimée de la liste du panneau de configuration, la tablette doit être connectée à l'ordinateur.
- Vous devrez redémarrer l'ordinateur avant de pouvoir ajouter la tablette au pilote.

## UTILISATION DES APPLICATIONS INTÉGRÉES

Certaines applications logicielles peuvent être conçues pour contrôler directement la ou les fonctionnalités des ExpressKeys ou du Touch Ring. Lorsque vous travaillez dans une application intégrée de cette manière, les ExpressKeys ou le Touch Ring peuvent exécuter une fonction différente de celle configurée dans le panneau de configuration de la tablette Wacom.

- Lorsqu'une ExpressKey est supplantée par une application, le paramètre ExpressKey est automatiquement mis à jour pour afficher le nouveau nom de fonction ou indiquer « Défini par application ». Selon l'application, ce sont toutes les ExpressKeys ou certaines d'entre elles uniquement qui sont remplacées.
- Lorsqu'une application supprime le Touch Ring, tous les modes de ce dernier sont affectés. Si une application ne remplace que certaines des fonctions du Touch Ring, les autres modes sont IGNORÉS.
- Une application intégrée ne contrôle les ExpressKeys ou le Touch Ring que lorsqu'elle est en cours de fonctionnement et à l'avant-plan. Lorsque vous fermez l'application en question ou sélectionnez un autre volet d'application sur lequel travailler, les paramètres du panneau de configuration de la tablette Wacom reviennent à leur état d'origine.
- Pour consulter les paramètres de fonctionnalité des ExpressKeys, du Touch Ring ou du stylet pour l'application au premier plan, configurez une ExpressKey sur [PARAMÈTRES](#) et appuyez sur cette touche à tout moment.

Les applications intégrées de cette façon vous permettent en général de refuser ou de désactiver cette fonctionnalité lors de la première utilisation de votre produit Wacom avec ces applications. Consultez la documentation fournie avec votre application pour obtenir des détails sur la manière de personnaliser ou de désactiver cette dernière.

Si la procédure de désactivation n'est décrite ni dans une invite automatique, ni dans la documentation de l'application, vous pouvez utiliser le panneau de configuration de la tablette Wacom pour créer des [Paramètres spécifiques à une application](#) permettant de passer outre le comportement de l'application intégrée.

**Important :** si un paramètre spécifique a été créé pour une application intégrée, le fait d'attribuer à une ExpressKey ou au Touch Ring le mode DÉFINI PAR APPLICATION permet encore à l'application intégrée de garder le contrôle sur la fonction.



## IMPORTATION DE PARAMÈTRES AVANCÉS

La fonction d'importation de paramètres avancés vous permet d'importer les paramètres personnalisés du panneau de configuration de la tablette Wacom, spécifiés dans un fichier XML (langage extensible de balisage).

- Certains développeurs de logiciels créent des fichiers de paramètres personnalisés, spécialement conçus pour garantir des performances optimales lorsque vous utilisez votre tablette Wacom avec leurs applications.
- Consultez le site Web de Wacom de votre pays pour faire votre choix entre les nombreux fichiers de paramètres personnalisés disponibles pour votre tablette.
- Chaque fichier XML peut contenir les paramètres personnalisés d'une ou de plusieurs applications. Ces paramètres peuvent s'appliquer aux ExpressKeys, au Touch Ring, au menu radial ou aux boutons du stylet et aux fonctions de la gomme.

Pour importer des paramètres avancés :

1. Sélectionnez un fichier XML dont vous souhaitez utiliser les paramètres pour une application spécifique. Double-cliquez sur le fichier de votre choix.
2. Lisez et suivez attentivement les instructions fournies dans la boîte de dialogue de confirmation.
  - L'utilitaire importe ensuite les paramètres pour une ou plusieurs applications. Tous les anciens paramètres de ces applications peuvent être remplacés.
  - Nous vous recommandons de sauvegarder les paramètres existants du panneau de configuration avant d'importer ces paramètres avancés.
  - Vous pouvez annuler ou continuer d'importer ces paramètres.
3. Si vous choisissez d'importer des paramètres, seuls les paramètres spécifiés dans le fichier XML sont importés. Les paramètres correspondants seront remplacés par les nouveaux. Tous les autres paramètres existants restent inchangés.

Une fois le processus d'importation terminé, vous avez la possibilité de consulter les nouveaux paramètres dans le panneau de configuration de votre tablette Wacom.





## UTILISATION DE L'ÉROGRAPHE ET DE L'ART PEN EN OPTION

L'aérographe Intuos Pro disponible en option fonctionne comme le Grip Pen. Il est en outre doté d'une molette offrant un contrôle supplémentaire. Tenez l'aérographe entre le pouce et le majeur. La molette doit être placée de manière à ce que vous puissiez la faire tourner aisément à l'aide de l'index. Inclinez l'aérographe afin de trouver une position confortable vous permettant de peindre et de dessiner en utilisant la sensibilité à la pression.

L'utilisation d'un logiciel approprié permet de simuler un dessin à l'aérographe très réaliste. Par exemple, appliquez une pression sur la pointe pour contrôler la taille du pinceau. Inclinez l'aérographe pour allonger et amincir le motif de vaporisation. Utilisez la molette pour ajuster l'intensité de la vaporisation.

Bouton latéral

Les paramètres par défaut sont les suivants :

Windows : CLIC DROIT

Mac : DOUBLE-CLIC

Molette

Tournez la molette vers l'arrière pour augmenter le flux d'encre ou la taille du pinceau, et vers l'avant pour les réduire.

Vous devez pouvoir faire tourner la molette à l'aide de l'index quelle que soit la pression appliquée à la pointe.

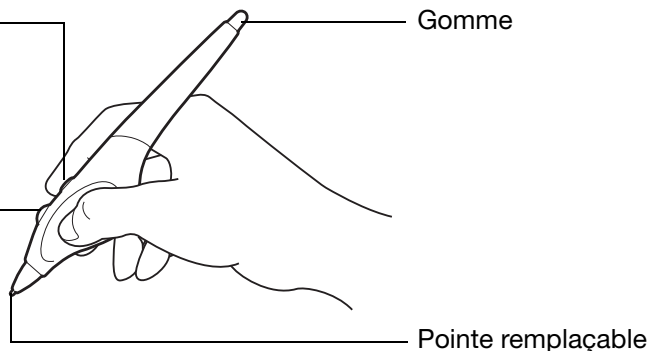

L'Art Pen Intuos Pro, disponible en option, réagit à la pression, à l'inclinaison et à la rotation du stylet.

Boutons latéraux

Les paramètres par défaut sont les suivants :

Supérieur : DOUBLE-CLIC

Inférieur : CLIC DROIT

Pointe remplaçable

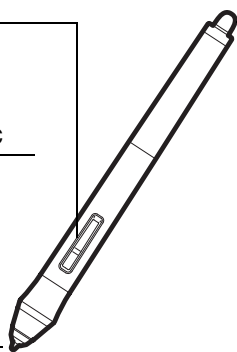

Gomme

Ne prend pas en charge la rotation.

L'Art Pen prend en charge la rotation à 360° autour de son axe. Si vous dessinez dans une application prenant en charge la sensibilité à la rotation, il vous suffit de faire pivoter l'Art Pen pour augmenter ou diminuer l'épaisseur du trait.

Lorsque vous peignez, vous pouvez faire pivoter l'Art Pen pour modifier l'épaisseur du trait d'un pinceau non circulaire. En fonction de la forme de pinceau sélectionnée dans l'application, vous pouvez simuler l'utilisation d'une plume, d'un feutre épais et de bien d'autres pinceaux et instruments non circulaires.

**Important :** lorsque vous ne l'utilisez pas, posez l'aérographe ou l'Art Pen à plat sur votre bureau. Pour préserver la sensibilité de votre outil, ne le rangez pas sur un support où il reposera sur sa pointe ou sa gomme. Si vous laissez un outil Intuos Pro sur la tablette, vous risquez d'interférer avec le positionnement du curseur à l'écran lorsque vous utilisez d'autres périphériques de pointage.

Consultez la section [Informations sur le produit](#) pour en savoir plus sur les applications prises en charge par la molette de l'aérographe ou la rotation d'Art Pen. Consultez [Commande de pièces et accessoires](#) pour savoir où acheter un aérographe ou un Art Pen Intuos Pro.





## UTILISATION DE LA SOURIS EN OPTION

La souris disponible est une souris sans fil et sans pile qui fonctionne avec n'importe quelle tablette Intuos Pro.

### Molette

Vous pouvez faire tourner la molette ou appuyer sur cette dernière et l'utiliser comme un bouton supplémentaire.

- La molette permet de faire défiler le contenu de la plupart des fenêtres et applications. Faites tourner la molette vers l'avant pour faire défiler le contenu de l'écran vers le haut et vers l'arrière pour faire défiler le contenu de l'écran vers le bas.
- Appuyez sur la molette pour effectuer un CLIC CENTRE.

**Conseil :** dans les applications Microsoft Office prenant en charge les souris à molette, appuyez sur la touche CTRL, puis faites tourner la molette pour effectuer un zoom avant ou arrière.

### Bouton droit

Permet d'afficher un menu contextuel.

### Bouton de gauche

Bouton principal utilisé pour CLIQUER et sélectionner.

Les [Boutons de la souris](#) peuvent être personnalisés.

Les paramètres par défaut sont les suivants :

Gauche :	CLIC
Droite :	CLIC DROIT
Centre :	CLIC CENTRE
Avant :	SUIVANT
Arrière :	PRÉCÉDENT

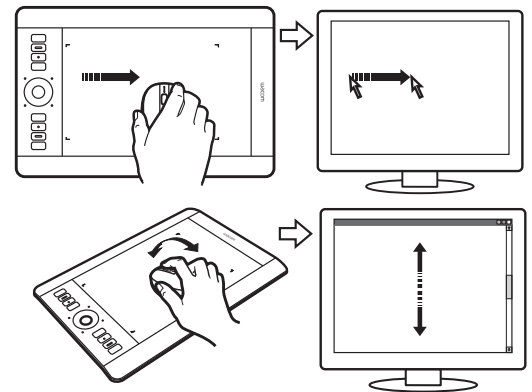

### Boutons avant et arrière

Ces boutons permettent de passer à la page SUIVANTE et PRÉCÉDENTE dans le navigateur Internet.

**Important :** posez votre souris optionnelle sur votre bureau lorsque vous ne l'utilisez pas. Un outil placé sur la tablette peut interférer avec le positionnement du curseur à l'écran lors de l'utilisation d'autres périphériques de pointage ou peut empêcher l'ordinateur de passer en mode veille.

Reportez-vous également à la section [Personnalisation de la souris](#).



## PERSONNALISATION DE LA SOURIS

Utilisez la souris optionnelle pour ouvrir le panneau de configuration de la tablette Wacom. L'outil SOURIS est alors sélectionné dans la liste OUTIL. Si la souris n'est pas automatiquement sélectionnée, faites-le à partir de la liste OUTIL. Sélectionnez l'onglet SOURIS.

Sélectionnez les fonctions à exécuter lorsque vous appuyez sur un bouton.

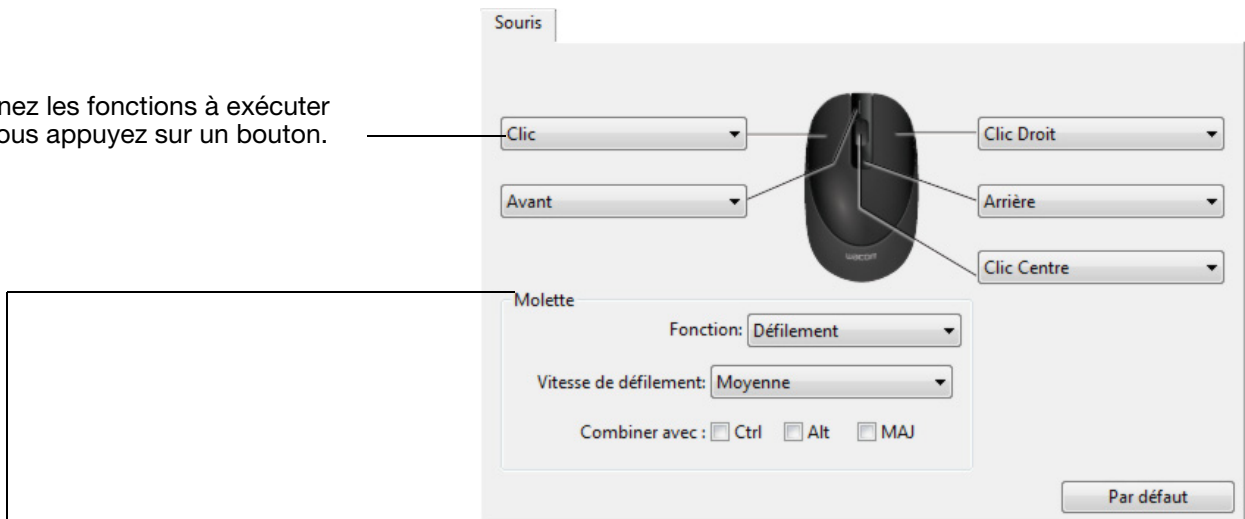

Les options MOLETTE permettent de commander la fonction de la molette.

**DÉFILEMENT** Paramètre par défaut. Lorsque vous sélectionnez DÉFILEMENT, l'onglet affiche les options de défilement personnalisées. Choisissez une VITESSE DE DÉFILEMENT pour chaque cran de la molette. Lorsque vous sélectionnez une ou plusieurs options de touches de modification COMBINER AVEC : celles-ci sont envoyées à l'application avec chaque action de défilement. Par exemple, vous pouvez créer des fonctions de zoom ou autres opérations personnalisées dans le cadre d'une application.

Mac : les options OPTION, COMMANDE (touche pomme), CTRL et MAJ sont disponibles.

**TOUCHE** Pour attribuer des fonctions personnalisées à la molette, sélectionnez TOUCHE. Cette fonction est pratique dans le cas de fonctions répétitives. Les frappes que vous définissez sont envoyées une fois pour chaque cran de la molette.

Pour doubler la vitesse d'une frappe, saisissez la série de frappes en question deux fois dans la boîte de dialogue DÉFINITION DE TOUCHES.

**DÉSACTIVÉ** Désactive la fonction de la molette.

Les boutons de la souris peuvent être combinés : vous pouvez appuyer sur plusieurs boutons simultanément. Par exemple, si vous programmez un bouton pour qu'il simule la touche CTRL et un autre la touche ALT, la commande clavier CTRL+ALT est simulée lorsque vous appuyez simultanément sur ces deux boutons.

Remarque : pour adapter la souris aux gauchers, modifiez l'attribution des fonctions des boutons.

Vous pouvez également ouvrir le panneau de configuration de la tablette Wacom, cliquer sur OPTIONS..., puis sélectionner GAUCHE dans le groupe CHIRALITÉ DE LA SOURIS.



Les options du MODE SOURIS dans l'onglet CORRESPONDANCE permettent de déterminer le suivi de l'outil lorsque la souris disponible en option est disponible dans la liste OUTILS.

Les options GUIDAGE DE LA SOURIS s'appliquent uniquement à la souris de l'Intuos Pro (en option).

- Lorsque l'option UTILISATION DE L'ORIENTATION EN FONCTION DE LA TABLETTE est sélectionnée, le fait de déplacer le curseur vers le haut de la tablette déplace le curseur à l'écran vers le haut. Dans ce mode, la totalité de la surface active de la tablette est disponible pour le guidage de la souris.
- Lorsque c'est l'option UTILISATION DE L'ORIENTATION EN FONCTION DE LA SOURIS qui est sélectionnée, le fait de déplacer la souris vers l'avant déplace le curseur à l'écran vers le haut. Dans ce mode, une zone limitée de la surface active peut être utilisée pour le guidage de la souris. Il s'agit du paramètre par défaut pour la tablette Intuos Pro.

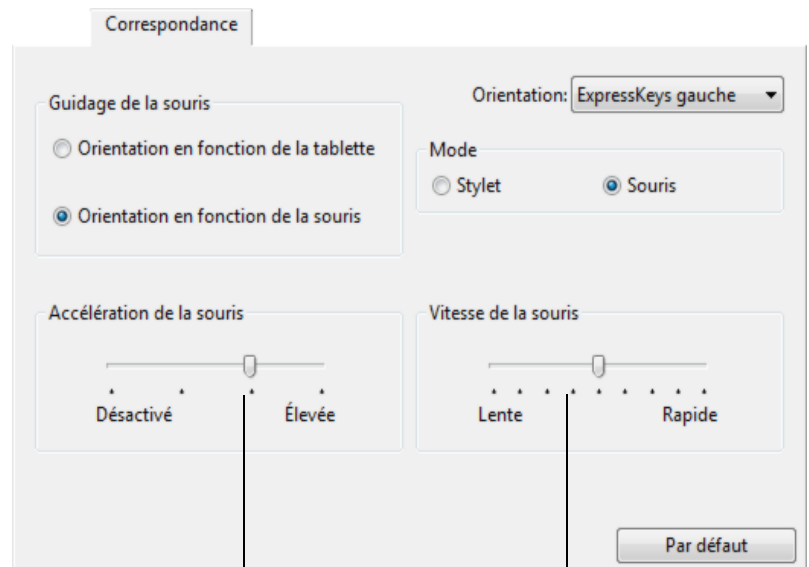

Sélectionnez une vitesse plus lente ou plus rapide pour le déplacement du curseur à l'écran.

Permet de définir l'accélération du curseur d'écran.

#### Remarques :

Vous pouvez également passer du mode Stylet au mode Souris à l'aide du [Menu radial](#).

Si vous basculez fréquemment entre les modes Stylet et Souris, vous pouvez attribuer la fonction [BASCULEMENT DE MODE...](#) à un des boutons de votre outil.





## TEST DE LA SOURIS

1. Dans le panneau de configuration de la tablette Wacom, ouvrez la boîte de dialogue DIAGNOSTIC. Reportez-vous à la section [Test des commandes et des outils de la tablette](#).
2. Après avoir ouvert la boîte de dialogue DIAGNOSTIC, placez la souris sur la surface active de la tablette, puis faites un test en cliquant sur chacun des boutons de la souris. Un voyant d'état de la tablette doit s'allumer et l'état BOUTONS doit changer pour chaque bouton sur lequel vous appuyez.

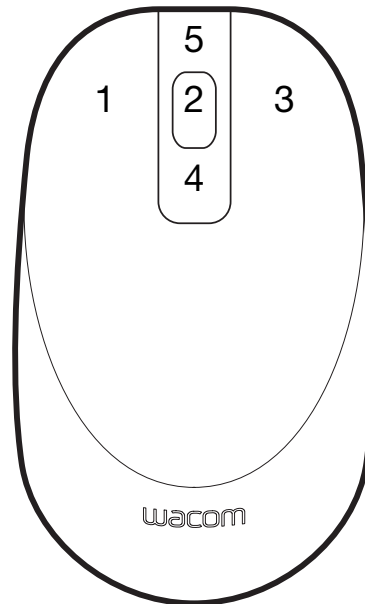

3. À l'ouverture de la boîte de dialogue DIAGNOSTIC, l'état de MOLETTE doit indiquer 0. Faites tourner la molette de défilement vers l'arrière. L'état de MOLETTE doit passer de 0 à +1.
4. Faites tourner la molette vers l'avant. L'état de MOLETTE doit passer à -1.
5. Lorsque vous avez terminé, cliquez sur FERMER pour quitter la boîte de dialogue.



## POSSIBILITÉS RELATIVES AU STYLET ET À L'ENCRAGE NUMÉRIQUE DANS WINDOWS

Microsoft Windows propose une assistance complète pour la saisie à l'aide du stylet. Les fonctionnalités du stylet sont prises en charge sur toutes les versions de Windows, sauf Windows 7 Starter et Édition Familiale Basique ainsi que Windows Vista Édition Familiale Basique.

- Prise de notes. Prenez des notes et tracez des croquis rapides dans Windows Journal. Utilisez le moteur de recherche de Journal pour localiser votre contenu manuscrit.
- Reconnaissance de l'écriture manuscrite. Entrez rapidement des informations manuscrites partout où l'ordinateur accepte une entrée dactylographiée. Convertissez à tout moment votre contenu manuscrit en texte dactylographié.
- Mouvements. Associez des gestes simples sur la tablette au déclenchement d'actions personnalisables. Pour personnaliser les gestes, sélectionnez l'onglet RACCOURCIS dans le panneau de configuration SAISIE AU STYLET ET SAISIE TACTILE de Windows 7 ou STYLET ET PÉRIPHÉRIQUES DE SAISIE de Windows Vista.
- Encre numérique dans Microsoft Office 2007 et ultérieur. Utilisez les outils avancés de balisage et d'encrage numériques de l'onglet RÉVISION dans les applications concernées.

Le panneau de saisie Windows vous permet d'utiliser l'écriture ou un clavier virtuel pour saisir du texte directement avec le stylet Wacom.

Il existe plusieurs façons de lancer le panneau de saisie :

- Cliquez sur l'icône Panneau de saisie qui apparaît lorsque vous déplacez le curseur à l'écran dans une zone de saisie de texte.
- Cliquez sur l'onglet Panneau de saisie, situé par défaut sur le bord gauche de l'écran.
- Cliquez sur l'icône Panneau de saisie Tablet PC, située dans la barre des tâches Windows. Si l'icône n'est pas visible, cliquez avec le bouton droit dans la barre des tâches, sélectionnez BARRES D'OUTILS, puis PANNEAU DE SAISIE TABLET PC.

Pour désactiver le panneau de saisie :

1. Ouvrez le panneau de saisie Tablet PC.
2. Sélectionnez OUTILS et OPTIONS.
3. Choisissez l'onglet OUVERTURE et décochez les cases suivantes :
  - POUR LA SAISIE AU STYLET DE LA TABLETTE, AFFICHER L'ICÔNE À CÔTÉ DE LA ZONE DE TEXTE ;
  - AFFICHER L'ONGLET DU PANNEAU DE SAISIE.
4. Cliquez sur OK.

Pour plus de détails, parcourez la documentation fournie avec votre système. Utilisez notamment les outils de formation de Windows Vista et le tutoriel sur le Tablet PC. Pour accéder à la formation sur le stylet Tablet PC, ouvrez le menu DÉMARRER et choisissez TOUS LES PROGRAMMES, TABLET PC, puis FORMATION SUR LE STYLET DU TABLET PC. Si des outils de formation ne sont pas disponibles dans le menu DÉMARRER, recherchez-les dans le système d'aide de Windows.

Consultez le site Web de Microsoft pour y rechercher des informations avancées sur l'encrage numérique dans Windows. Vous trouverez également ce type d'informations sur le site Web de Wacom (<http://wacom.com>).

Remarque : les solutions suivantes du pilote Wacom améliorent les performances sous Windows 7 et Vista :

- Les raccourcis et la fonction « appui et maintien du bouton droit » de la souris sont désactivés dans les applications graphiques utilisant l'API Wintab.
- Lorsque les raccourcis et la fonction « appui et maintien du bouton droit » de la souris sont désactivés dans le panneau de configuration SAISIE AU STYLET ET SAISIE TACTILE ou STYLET ET PÉRIPHÉRIQUES DE SAISIE, la sensibilité à la pression ne fonctionne pas avec Journal ni avec d'autres fonctions d'encrage.





## INFORMATIONS SUR LE PRODUIT

Pour plus d'informations sur l'Intuos Pro, visitez le site Web de Wacom de votre pays. Vous pourrez également y découvrir les applications prenant en charge la sensibilité à la pression et d'autres fonctionnalités particulières de votre tablette.

États-Unis, Canada, Amérique centrale et Amérique du Sud	<a href="https://store.wacom.com/us">https://store.wacom.com/us</a>
Europe, Moyen-Orient et Afrique	<a href="http://wacom.eu">http://wacom.eu</a>
Japon	<a href="http://tablet.wacom.co.jp">http://tablet.wacom.co.jp</a>
Asie Pacifique (anglais)	<a href="http://wacom.asia">http://wacom.asia</a>
Chine (chinois simplifié)	<a href="http://wacom.com.cn">http://wacom.com.cn</a>
Corée	<a href="http://wacom.asia/kr">http://wacom.asia/kr</a>
Taiwan	<a href="http://wacom.asia/tw">http://wacom.asia/tw</a>
Thaïlande	<a href="http://wacom.asia/th">http://wacom.asia/th</a>

## COMMANDE DE PIÈCES ET ACCESSOIRES

Votre tablette à stylet Intuos Pro est l'outil par excellence pour les métiers de la création. Associée au stylet et à d'autres outils Intuos Pro disponibles, votre tablette vous permet de peindre de manière encore plus intuitive, de mieux illustrer et d'éditer des images plus rapidement que jamais.

Pour l'achat de pièces et accessoires, reportez-vous à la boutique en ligne Wacom de votre pays.

Vous pouvez également procéder comme suit :

- Aux États-Unis ou au Canada, appelez le +1 888 884 1870 (numéro vert) ou visitez le site Web de Wacom à l'adresse <https://store.wacom.com/us> (États-Unis seulement).
- En Europe : appelez le +49 (0)180 500 03 75 ou envoyez un e-mail à [spareparts@wacom.eu](mailto:spareparts@wacom.eu). Vous pouvez également vous rendre sur <http://fr.shop.wacom.eu>. Vous pouvez également contacter votre revendeur, votre distributeur ou notre service d'assistance technique au numéro d'appel correspondant à votre région.
- Pour le Japon, rendez-vous à la page <http://store.wacom.jp>. Vous pouvez également contacter votre revendeur, votre distributeur ou notre service d'assistance technique au numéro d'appel correspondant à votre région.
- Pour l'Australie, Singapour, Taïwan et la Corée, rendez-vous sur les pages suivantes : [www.BuyWacom.com.au](http://www.BuyWacom.com.au), [www.BuyWacom.com.sg](http://www.BuyWacom.com.sg), [www.BuyWacom.com.tw](http://www.BuyWacom.com.tw) et [www.BuyWacom.co.kr](http://www.BuyWacom.co.kr).
- Dans d'autres pays : veuillez contacter votre représentant ou distributeur local.

La disponibilité des pièces et accessoires varie d'un pays à l'autre.





## SERVICE DE GARANTIE

La garantie et le contrat de licence figurent dans le document intitulé « Informations importantes sur le produit », disponible sur le CD de votre produit.

## SERVICE DE GARANTIE AUX ÉTATS-UNIS ET AU CANADA

Pour obtenir un service de garantie aux États-Unis ou au Canada, contactez :

Assistance Wacom

Téléphone : +1.360.896.9833

Formulaire de demande par e-mail : <http://wacom.us/en/contact-support>

## SERVICE DE GARANTIE EN DEHORS DES ÉTATS-UNIS ET DU CANADA

Dans le cas de produits achetés hors des États-Unis et du Canada, la durée de la garantie peut varier en fonction de la législation locale. La durée de la garantie de votre écran à stylet est indiquée sur la page Assistance du site Web de Wacom de votre pays. Vous pouvez également contacter le service d'assistance de Wacom.

### Assistance technique Wacom en Asie-Pacifique (sauf Japon et Chine)

Pour de plus amples informations sur la politique de garantie limitée et l'enregistrement des produits dans la région Asie-Pacifique, consultez <http://wacom.asia>.

Pour obtenir une assistance technique ou bénéficier des services de garantie en Asie du Sud-est, en Océanie et à Taïwan, veuillez contacter le centre de relation clientèle Wacom de votre pays.

Vous trouverez les numéros de téléphone à l'adresse suivante : <http://wacom.asia/customer-care>.

Pour toute question concernant cet Accord ou si vous désirez contacter Wacom, adressez-nous un courrier par écrit à l'une des adresses suivantes :

### EN AMÉRIQUE DU NORD ET DU SUD :

Wacom Technology Corporation  
1311 SE Cardinal Court  
Vancouver, Washington 98683  
États-Unis

### AU JAPON :

Wacom Co., Ltd.  
Sumitomo Fudosan Grand Tower 31F  
8-17-1 Nishi-shinjuku, Shinjuku-ku  
Tokyo, 160-6131, Japon

### EN ASIE-PACIFIQUE :

Wacom Co., Ltd.  
Asia Pacific Office  
Sumitomo Fudosan Grand Tower 31F  
8-17-1 Nishi-shinjuku, Shinjuku-ku  
Tokyo, 160-6131, Japon

### EN RÉPUBLIQUE POPULAIRE DE CHINE (À L'EXCEPTION DE HONG KONG) :

Wacom China Corporation  
1103, Beijing IFC West Tower  
No. 8 Jianguomenwai Street  
Chaoyang District  
Pékin, 100022, Chine  
E-mail : [support@wacom.com.cn](mailto:support@wacom.com.cn)





## GLOSSAIRE

Accélération de la souris. Paramètre permettant de régler la vitesse d'accélération du curseur à l'écran lorsque vous utilisez le mode Souris.

Application reconnaissant la gomme. Application logicielle prenant en charge la gomme du stylet. Ces applications utilisent la gomme de différentes façons, selon l'utilité particulière qu'elles peuvent en tirer.

Application sensible à la pression. Toute application prenant en charge la saisie sensible à la pression.

Assistance du double-clic. Fonction du panneau de configuration de la tablette Wacom facilitant les doubles-clics en définissant la distance du double-clic.

Basculement entre écrans. Fonctionnalité Intuos Pro permettant d'utiliser la tablette sur un ou tous les écrans à la fois. Disponible uniquement sur les systèmes comportant plusieurs écrans. Reportez-vous à la section [Utilisation de la fonction de basculement entre écrans](#).

Capteur tactile. Surface de navigation de la tablette Intuos Pro où est détectée la saisie tactile. Le capteur tactile est situé au niveau de la surface active et ne prend pas en charge la saisie au stylet.

Correspondance. Relation entre la position de l'outil sur la tablette Intuos Pro et la position du curseur à l'écran.

Curseur à l'écran. Le pointeur affiché sur l'écran. Selon le type d'application en cours, ce curseur peut prendre différentes formes telles qu'une barre d'insertion, une flèche ou un cadre.

Déplacement. Mouvement utilisé avec la [Navigation tactile](#). Touchez et déplacez le curseur d'un seul doigt sur la surface de la tablette.

Distance du double-clic. Distance maximale (en pixels à l'écran) que le curseur peut parcourir entre deux clics pour que ceux-ci puissent toujours être considérés comme un double-clic. L'augmentation de la distance du double-clic facilite le double-clic mais les coups de pinceau peuvent être retardés par des temps morts dans certaines applications graphiques.

Écartement. Mouvement utilisé avec la [Navigation tactile](#). Touchez la tablette avec deux doigts serrés. Écartez vos doigts tout en les maintenant en contact avec la surface de la tablette.

Encre numérique Vaste catégorie qui décrit normalement un contenu manuscrit créé à partir d'un stylet sur un ordinateur. Ce contenu prend la forme de croquis, d'annotations d'encre ou d'écriture. L'écriture peut être convertie en texte dactylographié ou simplement conservée en l'état pour être utilisée dans son format d'origine. Suivant les paramètres du système et des applications, le texte manuscrit créé avec de l'encre numérique peut être converti à la volée ou à un autre moment.

ExpressKeys droit. Paramètre de la tablette avec lequel le Touch Ring et les ExpressKeys sont placés sur la droite de la tablette.

ExpressKeys gauche. Paramètre de la tablette avec lequel le Touch Ring et les ExpressKeys sont placés sur la gauche de la tablette.

ExpressKeys. Touches de commande personnalisables situées sur votre tablette Intuos Pro. Reportez-vous à la section [Utilisation des ExpressKeys](#).

Force du clic. Force à appliquer à votre stylet pour produire un clic.

Glissement rapide. Mouvement utilisé avec la [Navigation tactile](#). Touchez la surface de la tablette avec trois, quatre ou cinq doigts et déplacez-les dans la même direction.



**Journal.** Application Microsoft Windows qui simule électroniquement un journal physique, mais avec les avantages de la prise de notes numérique. Par exemple, vous pouvez tracer rapidement des croquis et prendre des notes manuscrites, puis les convertir en texte et les envoyer à des collègues pour leur permettre de faire des annotations numériques. Journal inclut différents outils (stylets, marqueurs, surligneurs), ainsi qu'un outil d'effacement que vous pouvez activer facilement à l'aide de la gomme du stylet Wacom. De plus, vous pouvez lancer des recherches sur le contenu manuscrit dans l'application Journal.

**Menu radial.** Menu hiérarchique (format radial). Chaque niveau du menu comprend huit secteurs pouvant contenir diverses fonctionnalités et options au choix. Vous pouvez personnaliser les boutons du stylet et de la tablette pour afficher ce menu.

**Mode Souris.** Méthode de positionnement du curseur. Après avoir placé un outil Intuos Pro sur la tablette, vous pouvez déplacer le curseur de l'écran au moyen d'un « cliquer-déplacer », comme avec une souris classique.

Cette opération s'appelle le positionnement relatif, et constitue le mode par défaut de la souris en option. Voir aussi [Mode Stylet](#).

**Mode stylet.** Méthode de saisie au stylet permettant de positionner le curseur. Lorsque vous placez votre stylet sur la tablette, le curseur se place à l'endroit correspondant à l'écran. C'est ce que l'on appelle le positionnement absolu ; il s'agit du mode par défaut des outils de stylet Intuos Pro Pen. Le mode stylet vous permet de positionner rapidement le curseur à l'écran sans devoir le rechercher et le déplacer sur le bureau. Voir aussi [Mode souris](#).

**Modificateur.** Les touches de modification sont MAJ, ALT et CTRL pour Windows ou MAJ, CTRL, COMMANDE et OPTION pour Mac. Vous pouvez personnaliser les boutons d'outil ou les ExpressKeys de votre Intuos Pro pour simuler une touche de modification.

**Molette de défilement.** Molette de contrôle présente sur l'aérographe Intuos Pro disponible en option.

**Pairage.** Technique consistant à établir une liaison par câble virtuel entre deux périphériques.

**Panneau de saisie Tablet PC.** Le Panneau de saisie Tablet PC de Microsoft Windows vous permet d'utiliser le stylet Wacom pour créer des notes manuscrites ou travailler avec un clavier virtuel. Il convertit de manière dynamique l'écriture en texte. Les informations que vous créez peuvent ensuite être insérées dans d'autres documents, feuilles de calcul ou illustrations.

**Panoramique.** Mouvement utilisé avec la [Navigation tactile](#). Touchez la surface de la tablette avec vos doigts et déplacez-les dans la même direction.

**Paramètres spécifiques à une application.** Paramètres des outils et de la tablette Intuos Pro personnalisés pour une application. Ils peuvent être personnalisés par l'utilisateur dans le panneau de configuration de la tablette Wacom ou définis automatiquement lorsque des applications dotées de valeurs par défaut prédéfinies sont en cours d'utilisation. [Paramètres spécifiques à une application](#) sont actifs lorsque vous utilisez cette application.

**Pincement.** Mouvement utilisé avec la [Navigation tactile](#). Touchez la tablette avec deux doigts légèrement écartés. Tout en maintenant vos doigts en contact avec la surface de la tablette, déplacez-les simultanément ou reproduisez un geste de pincement.

**Pixel.** La plus petite unité de mesure de l'écran de votre moniteur.

**Pointe.** Pointe de stylet remplaçable.

**Pression.** Mouvement utilisé avec la [Navigation tactile](#). Touchez et soulevez un seul doigt (ou plusieurs doigts, selon le mouvement) de la tablette.

**Prop.** Rapport entre les dimensions verticale et horizontale de la tablette ou de l'écran.



**Proximité.** Hauteur par rapport à la [Surface active](#) de la tablette, sous laquelle le stylet est détecté. Reportez-vous également à la section [Utilisation du bouton latéral](#).

**Rotation.** Mouvement utilisé avec la [Navigation tactile](#). Touchez la tablette avec deux doigts légèrement écartés et déplacez-les de façon circulaire (par un mouvement de rotation) ou dans des directions opposées. Vous pouvez également maintenir l'un de vos doigts immobile et déplacer l'autre doigt autour de ce dernier.

**Saisie au stylet.** Méthode permettant de contrôler un ordinateur à l'aide du stylet sur votre tablette Intuos Pro.

**Sensibilité à l'inclinaison.** Fonctionnalité de la pointe et de la gomme du stylet permettant de détecter le degré d'inclinaison entre l'outil et la tablette. Cela permet de créer des traits réalistes au stylet, au pinceau ou à la gomme dans les applications sensibles à l'inclinaison.

**Sensibilité à la pression.** Propriété de la pointe et de la gomme du stylet Wacom qui permet de détecter l'intensité de la pression qui leur est appliquée. Cette fonction permet de créer des traits réalistes au stylet, au pinceau ou à la gomme dans les applications sensibles à la pression.

**Surface active** Surface de navigation et de dessin de la tablette sur laquelle la saisie tactile ou les outils Intuos Pro sont détectés. Voir également [capteur tactile](#).

**Tactile.** Méthode permettant d'interagir avec un ordinateur en promenant simplement les doigts sur la tablette Intuos Pro. Cette méthode est également appelée « saisie tactile ».

**Touch Ring.** Anneau de commande personnalisable situé sur la tablette Intuos Pro. Reportez-vous à l'[utilisation du Touch Ring](#).

**USB.** Bus série universel. Norme d'interface matérielle qui permet de connecter des périphériques. Les ports USB prennent en charge le branchement sous tension qui vous permet de déconnecter un périphérique USB sans mettre votre ordinateur hors tension.

**Vitesse de la souris.** Paramètre permettant de régler la vitesse de déplacement du curseur à l'écran lorsque vous utilisez le mode souris.

**Vitesse du double-clic.** Délai maximal pouvant s'écouler entre deux clics pour que ceux-ci puissent toujours être considérés comme un double-clic.

**Voyant.** LED (Diode électroluminescente). Voyant(s) d'alimentation de la tablette.

**Wintab.** Norme d'interface utilisée par les applications Windows pour la réception d'informations depuis une tablette. Intuos Pro prend en charge toutes les applications compatibles Wintab sous Windows.





## INDEX

À propos de ce manuel	5	personnalisation	33
Accessoires et pièces		test	69
commande	91	utilisation	18
Accessoires sans fil		Fonctionnalités	
composants	54	panneau de configuration	14, 22
Aérographe		porte-stylet	9
remplacement de la pointe	81	stylet	9
tenue	85	Fonctions des boutons	39
utilisation	85	Informations sur le produit	91
Affichage Express View	20	Installation	10
Ajout d'un nouvel outil	51	Installation de plusieurs tablettes	83
Art Pen, utilisation	85	Intuos Pro	
Assistance technique, contact	80	à propos de votre tablette	6
Basculement entre écrans, utilisation de la fonction	47	installation	10
Bouton latéral, utilisation	18	l'expérience tactile	24
Boutons d'outils, personnalisation	32	Logiciel	
Boutons, fonctions	39	désinstallation	82
Câble USB, connexion	10	téléchargements de pilotes	80
Commande de pièces et accessoires	91	Maintenance et entretien	80
Commandes, test	68	Manuel, à propos	5
Configuration requise	6	Menu radial	
Configuration requise, système	6	personnalisation	46
Correspondance tablette-écran, personnalisation	35	utilisation	46
Correspondance, avec plusieurs moniteurs	14	Mode souris	88
Dépannage		Mode stylet	35, 36
problèmes de connexion sans fil	75	Multiple	
problèmes de saisie tactile	74	moniteurs	
problèmes de stylet	72	correspondance	14
problèmes généraux	71	utilisation	14
problèmes spécifiques à Mac	78	tablettes, installation	83
problèmes spécifiques à Windows	77	Navigation, personnalisation pour la saisie tactile	26
tableaux	71	Nouvel outil, ajout	51
test d'outils	68	Options, avancées	52
test des commandes	68	Orientation, configuration pour la tablette	12
Désinstallation du logiciel	82	Outils	
Diagnostic	68	test	68
Double-clic, personnalisation	30	travail avec plusieurs	51
Entretien et maintenance	80	Panneau de configuration	
ExpressKeys		fonctionnalités	14, 22
		listes	23







onglets	23	Souris	
Paramètres		boutons, personnalisation	87
spécifiques à une application	49	molette	
spécifiques à une application, création	50	personnalisation	87
spécifiques à une application, suppression	50	utilisation	86
Paramètres avancés, importation	84	test	89
Paramètres spécifiques à l'application		utilisation	86
création	50	Styilet	
Paramètres spécifiques à une application	49	bouton latéral	18
suppression	50	fonctionnalités	9
Personnalisation	28	personnalisation	29
boutons d'outils	32	pointe, remplacement	81
correspondance tablette-écran	35	positionnement	17
double clic	30	remplacement de la pointe	81
fonction tactile		sensibilité à la pression, utilisation	17
fonctions personnalisées	27	tenue	16
Menu radial	46	test	70
souris		Stylets, en option	29
boutons	87	Suppression de paramètres spécifiques à une application	50
molette	87	Surface active, identification	13
stylet	29	Tablette	
tablette		ExpressKeys	
ExpressKeys	33	personnalisation	33
Touch Ring	34	test	69
Touch Ring	34	utilisation	18
toucher de la gomme	31	options de mode, modification	51
avancé	31	orientation, configuration	12
toucher de la pointe	30	préférences, gestion	53
avancé	31	test	66
touches ExpressKey	33	Touch Ring	
Pièces et accessoires		personnalisation	34
commande	91	test	69
Plume, remplacement	81	utilisation	18
Porte-stylet, utilisation	16	zone, partie	38
Positionnement, avec le stylet	17	Tablette tactile	
Préférences, gestion de la tablette	53	Touch Ring	
Problèmes de saisie tactile, dépannage	74	utilisation	21
Problèmes de stylet		Tactile	
dépannage	72	fonctions de base	25
Problèmes généraux, dépannage	71	fonctions tactiles personnalisées	27
Problèmes liés à Windows, dépannage	77	l'expérience	24
Problèmes spécifiques à Mac, dépannage	78	mouvements	25
Produit, informations sur le	91	navigation	25
Proportions obligatoires	35	personnalisation	25
Sensibilité à la pression, utilisation	17	réglage de la vitesse tactile	26





réglage des fonctions de navigation	26	gestion de l'alimentation	58
vitesse, réglage	26	mise en place d'une connexion	56
Tactiles		module sans fil, retrait de la tablette	63
options	25	optimisation de la connexion	57
Téléchargements de pilotes, obtention	80	problèmes de connexion	75
Tenue		récepteur sans fil, stockage dans la tablette	63
aérographe	85	test de la connexion sans fil	64
stylet	16	Zone d'écran, partie	37
Test			
commandes	68		
ExpressKeys	69		
outils	68		
souris	89		
stylet	70		
tablettes	66		
Touch Ring	69		
Touch Ring			
personnalisation	34		
test	69		
utilisation	21		
Toucher de la gomme			
avancé	31		
personnalisation	31		
Toucher de la pointe			
avancé	31		
personnalisation	30		
Utilisation			
aérographe	85		
Art Pen	85		
ExpressKeys	18		
Menu radial.	46		
souris	86		
tactile	24		
Touch Ring	21		
Utilisation sans fil	54		
batterie			
chargement	58		
durée de vie	61		
gestion	58		
remplacement	62		
configuration	55		
économie d'énergie	60		
état			
batterie	59		
connexion	59		

